

# l'antenna

ANNO IV N.° 15

Cent.60

1° AGOSTO 1932

## SOMMARIO

TANTO TUONO'...

IL POZZO DELLA FELICITA'.

RADIO RICEZIONI APARASSITICHE.

RADIO MECCANICA.

LA RICEZIONE STABILE DELLA STAZIONE LOCALE.

« S. R. 50 » (con 2 fotografie e 2 schemi).

S. R. 51: APPARECCHIO TOTALMENTE ALIMENTATO DALLA RETE STRADALE A CORRENTE CONTINUA.

CINQUE MINUTI DI RIPOSO.

LA COSTRUZIONE DI UN ALTOPARLANTE ELETTRO-DINAMICO.

IL CANTUCCIO DEI GRANDI.

CONSULENZA.



## ZENITH

LA NUOVA SERIE DI VALVOLE  
AD ALTA PENDENZA

# Le nuove Valvole VALVO



... trasformano l'apparecchio piccolo in uno gigante; esse garantiscono rendimenti eccellenti in tutti gli apparecchi che si trovano sul mercato! Comprate dal vostro fornitore una serie di nuove

**Valvole VALVO**

Ne rimarrete assolutamente entusiasti!

*Tutti i tipi di apparecchi possono essere equipaggiati con le nuove*  
**VALVOLE VALVO**



# VALVO

Rappresentante generale per l'Italia e Colonie:

**RICCARDO BEYERLE**  
Via Andrea Appiani N. 1 - MILANO - Telefono 64-704



OFFICINE ELETTROMECCANICHE

VIA POGGI N. 14 - MILANO - TELEFONI 292-447

Indirizzo Telegrafico: BEZZICE

292-448

CHIEDETE LISTINI E CATALOGHI

# l'antenna

quindicinale dei radio-amatori italiani

Direzione, Amministrazione e Pubblicità: Corso Italia, 17 - MILANO (2) - Tel. 82-316

ABBONAMENTI

**ITALIA**

Un anno: L. 12,-

**ESTERO**

Un anno: L. 20,-

Un numero: Cent. 60

Arretrati: Una lira

C.C.P. 3-8966

## Tanto tuonò...

Il nostro vivo interessamento per l'invenzione di Riccardo Bruni, oltre al plauso di numerosissimi lettori ed a quello dell'amico e collega Arnaldo Ginna, il quale sui dispositivi Bruni e sulla nostra campagna ha scritto un brillante articolo nell'*Impero*, ci ha valso anche l'indiretta (si capisce!) risposta del *Radiocorriere*, che, nel suo ultimo numero, scrive:

« Da più parti ci sono pervenute delle richieste di chiarimenti e notizie in merito ai dispositivi antiparassitari ideati dal signor Bruni di Genova. Possiamo in proposito comunicare quanto segue relativamente alle esperienze fatte dal Bruni e all'opera svolta dall'*Eiar*, per dargli modo di mettere alla prova i suoi dispositivi:

« Non appena il signor Bruni manifestò il proposito di sperimentare praticamente i propri dispositivi, e cioè nell'aprile del 1930, l'*Eiar* mise a sua disposizione la stazione trasmittente di 3 kw. di Roma. In tale trasmittente il Bruni fece le prime prove con i suoi apparecchi, prove che si conclusero nel giugno con degli esperimenti di ricezione effettuati presso le stazioni riceventi di Monterotondo e Torreciaruzza della R. Marina. Tali esperimenti vennero interrotti perchè il Bruni dichiarò che doveva portare delle modifiche ai propri apparati.

« Nell'ottobre del 1930, in seguito a nuova richiesta, l'*Eiar* tornò a mettere a disposizione del signor Bruni la stazione di Roma di 3 kw. dopo aver provveduto a fare le modifiche richieste agli apparati trasmittenti. La stazione di Roma rimase a disposizione del Bruni fino alla fine del gennaio 1931. Anche in questa seconda prova i risultati de-

gli esperimenti compiuti, in accordo coi tecnici di alcune amministrazioni statali, non furono tali però da garantire una proficua applicazione.

« Recentemente l'*Eiar* si è rimessa in contatto, a Genova, col signor Bruni per delle nuove esperienze. Come già nel passato, anche oggi è disposta a dare all'ideatore dei dispositivi tutta la sua collaborazione nella speranza che si riesca a valutarne la portata pratica, portata che l'*Eiar* si augura possa essere raggiunta nell'interesse del tanto desiderato miglioramento delle ricezioni nei riguardi dei disturbi locali ».

Benissimo, diciamo noi. Questo si chiama, a parte il fatto che non s'è voluta nominare la nostra Rivista, parlar chiaro e franco. E la pronta risposta eiarina è un altro di quei *sintomi* di cui ha parlato *Ariella* nel fascicolo del 1 luglio. All'*Eiar* cominciano ad accorgersi che a considerarsi *tabù*, a praticare cioè la politica dello *splendid isolation*, a mostrare sempre il muso duro (di musì duri, non di musì auri, voleva appunto parlare *Calcabrina*, nello scorso numero!), dalli e ridalli, c'è, alla fin fine, tutto da perdere. I *sintomi* del *révirement* sono parecchi, dalla conferenza del Direttore Generale in poi. Speriamo ch'esso non sia un semplice effetto... della stagione!

Per tornare ai dispositivi Bruni, siamo lieti di apprendere che l'*Eiar* è pronta a dare all'ideatore dei dispositivi tutta la sua collaborazione » e noi pure ci auguriamo che il giovane inventore riesca a portare ai propri apparati le modifiche che possano garantire una proficua applicazione degli stessi, per un maggiore incremento della radiofonia nazionale.

*l'antenna*

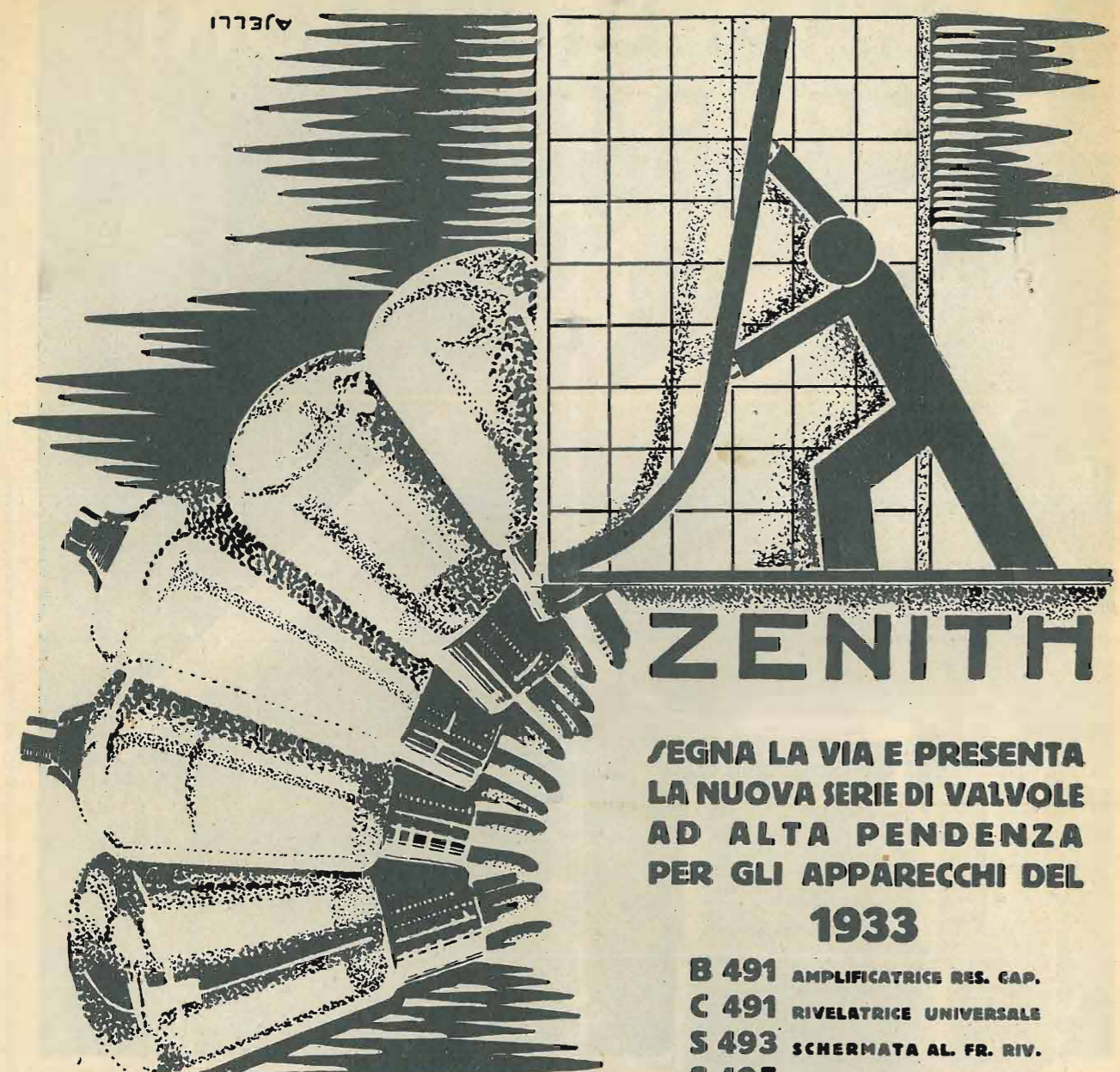

# ZENITH

SEGNA LA VIA E PRESENTA  
LA NUOVA SERIE DI VALVOLE  
AD ALTA PENDENZA  
PER GLI APPARECCHI DEL  
1933

**B 491** AMPLIFICATRICE RES. CAP.

**C 491** RIVELATRICE UNIVERSALE

**S 493** SCHERMATA AL. FR. RIV.

**S 495** SCHERMATA MULTI-MU

**TU 410** PENTODO ACC. INDIR.

## VALVOLE

# ZENITH

TORINO - Via Juvara, 21  
MILANO - C. B. Ayres, 3

## MONZA



# IV. MOSTRA NAZIONALE DELLA RADIO

10-20 Settembre 1932 - X

**MILANO**

PALAZZO DELLE BELLE ARTI  
ESPOSIZIONE PERMANENTE

Promossa dal Gruppo Costruttori  
Apparecchi Radio in seno all'ANIMA e  
dalla Associazione Radiotecnica Italiana

Riduzioni  
del 30%  
Stazioni

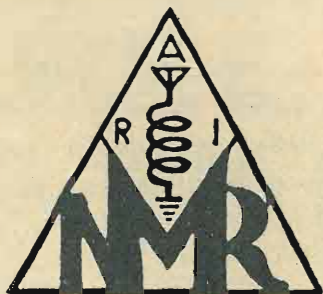

ferroviarie  
da tutte le  
del Regno

AFFRETTATE LE PRENOTAZIONI DEI POSTEGGI

Segreteria della Mostra: ANIMA

Foro Bonaparte, 16 - MILANO - Telef.: 81-241 - 16-269

## Il pozzo della felicità

Chi cerca trova.

Non credere, lettore, ch'io stia per farti una predica. Non è roba da estate ed *i. b.*, che ha buon gusto, mi si raccomanda: corta, Ariella, corta e leggera; ond'io docilmente mi ci attengo.

Avrei potuto cominciare ugualmente con la storiella di Diogene che cercò l'uomo tutta la vita al bagliore della lucerna. Ma non lo trovò! dirai tu. Se non lo trovò la colpa fu del lume che troppo presto si spense; oggi, con la fede di Fra Galdino e la lampadina elettrica, anche il filosofo greco l'avrebbe trovato.

Comunque, quello che mi preme è di ribadire con l'esempio storico e la parola inconfutabile, il concetto che la vita non è, come canta Rudello, *l'ombra d'un sogno*, ma una cerca, una cerca affannosa e non esente da pericoli.

La definizione d'un trovatore, per di più innamorato e moribondo, non può venir presa in considerazione; d'altronde la definizione non cambia la cosa e per quanto Salomone abbia definita la vita, vanità delle vanità, e lo scienziato moderno, oscillazione, in pratica, da Adamo ad oggi, siamo tutti dei Fra Galdini che, sacco in spalla e speranza in cuore, vanno alla cerca della noce a tre spigoli: la felicità.

Cos'è la felicità?

Pel mendico, un tozzo di pane o forse la grazia con cui glielo porgi; per l'arrivista, il traguardo; per l'amo, il pesce; per Josephine, Parigi: *j'ai deux amours*, canta la venere nera, *ho due amori, il mio paese e Parigi*.

Non è lei sola ad averli. Essi sono anche i miei ed i tuoi amori, lettore; anche tu (e forse non lo sai) hai nel cuore il tuo paese e Parigi; ma il tuo paese ha il difetto di starti sempre fra i piedi, onde il bene che agogni è Parigi.

Parigi è la tua noce a tre spigoli, in Parigi si assommano tutte le grazie della terra, si disseta la sete d'ogni avventura. Rinunci a Honolulu e magari all'Egitto, ma non puoi rinunciare a Parigi. Del resto anche Napoleone, dalla vittoria come dall'esilio, vivo e morto, è sempre tornato a Parigi; la donna e l'artista si danno l'ultimo tocco a Parigi; le tentazioni più belle occhieggiano pietrificate da *Nostra Donna* di Parigi.

Parigi fu il sogno dei tuoi verd'anni che la guerra e la crisi resero vano, ma ora che la guerra è finita per quanto non sia cominciata la pace, ora che la crisi deve per forza finire perchè già da tempo è cominciata la fame, ora, tu vuoi arrivare ad ogni costo a Parigi e già sdegni come lenti mezzi, il treno l'auto e l'areoplano e vorresti esser schizzato in piazza Vendome dalla cerbottana del più prossimo avvenire.

Dammi retta, lettore, non andare a Parigi.

Il treno può deragliare, può ribaltare l'auto, precipitare l'areoplano. Non andare a Parigi. Anche il cielo di Parigi piove acqua che bagna, non tutti

i sorrisi di Parigi sono sinceri come non tutti gli odori di Parigi sono profumi, e la tua bella noce a tre canti, tanto sognata, una volta fra mano non ti parrà più quella.

Dammi retta, radiofilo, apri la Radio.

Chi cerca trova: cerca tu alla Radio la tua Parigi. Può darsi che la tua Parigi sia Algeri o Malabar, può anche essere una partita di calcio o una sinfonia di Beethoven, può essere perfino una canzone o un *miserere*. Ma cerca il tuo bene alla Radio e accettalo così come la Radio te l'offre, senza volto preciso, metà in luce metà in ombra, una realtà ch'è sogno.

Non prendere l'areoplano nè il canocchiale per afferrare la tua gioia, che la stella è bella vista da lontano e a calar sul polo, nemmeno quel vertice fulgente si riconosce.

Non tuffarti dentro al tuo bene per goderlo; devi imparare a cercar meglio se vuoi trovar meglio, e oggi la Radio ti aiuta.

Misurare tutte le cose col compasso divaricato dei cinque sensi, ci smaga, ci sazia, c'impoverisce, ma ecco che la nostra felicità moderna si riallaccia attraverso la nostra Radio alla felicità antica: magica, segreta, incontaminata.

A traverso la Radio tutte le strade del mondo son nostre senza la polvere del mondo e l'agguato del caso che ci vuol morti, suonano le orchestre senza la nevrastenica bacchetta del maestro, cantano le gole d'oro senza far boccacce, il teatro nasconde la sua cartapesta, la poesia si libera della posa del poeta, la sapienza si sbarazza della barba del saggio, la bellezza è senza belletto, l'amicizia senza interesse, l'amore non sa di carne.

Chi cerca trova, e cercare è necessario.

Giriamo dunque la manopola, radiofilo, pian piano, ognuno per suo conto, tu nella tua, io nella mia casa, in solitudine e ad occhi chiusi, distanti e uniti, vincolati dalla stessa speranza, cercano di attingere con corde eternee, su dal pozzo della felicità radiofonica, la nostra felicità.

*Ariella*

**ELETTROISOLANTI C. FORMENTI & C.**  
MILANO  
VIA TIBULLO, 19 - RIP. POBBIA DI MUSOCCO  
TELEFONO N. 90-024



## RADIO SET TESTER WESTON MOD. 565

Per la verifica e riparazione di qualsiasi  
apparecchio di radio a c.c. e c.a.  
pentodi, schermate, rettificatrici, ecc.

Per la prova di qualsiasi tipo di valvola a c.c. e c.a.,

Il provavalvole funziona con c.a. mediante semplice  
attacco alla presa luce.

### Il Mod. 565 è inoltre provvisto di:

Oscillatore a R. F. - Ohmmetro a pila  
a lettura diretta - Verificatore della  
continuità dei circuiti - Amperometro  
per c.c. e c.a. - Milliamperometro per  
c.c. e c.a. - Voltmetro per c.c. e c.a.

Altro nuovo tipo di RADIO SET TESTER è  
quello **Mod. 566** simile al **Mod. 565** ma privo  
di oscillatore

PREZZI E LISTINO SPECIALE A W A RICHIESTA

Agenzia Generale per l'Italia:

**Soc. An. Ing. S. BELOTTI & C.**  
MILANO (122)

Piazza Trento, 8

Telef. 52-051/2/3

# THE PHENOMENAL

## IL FONOGRAFO DI ULTIMO MODELLO MONTATO CON CHASSIS THORENS

Braccio snodato a sfere!  
Freno completamente automatico!  
Manovella snodata (sempre fissa)!  
Reggi coperchio aut. (a pressione)!  
Maniglia elastica (nuovo tipo)!

MOTORE Thorens montato su Chassis in un solo pezzo con la tromba girata

PIATTO velluto con orlo nichelato

FRENO automatico sempre pronto per tutti i Dischi senza dover metterlo in opera

PORTA FUNTE laterale in ebanite

PORTA DISCHI per circa 10 da 25 cm.  
2 serrature



Dimensioni 31 x 41 x 17

Ricoperto in tela lavabile nei colori bleu, rosso, nero, grigio; internamente felpato.

Richiedete Catalogo pure dei ben noti Fonografi

STANDARD	IL FONOGRAFO PER TUTTI
THE INSUPERABLE	IL FONOGRAFO DI LUSO
THE NEW PERFECT	IL FONOGRAFO PER I PIU' ESIGENTI
SALON DECCA	IL FONOGRAFO PER IL MUSICISTA IN BEN 3 DIVERSI MODELLI

RAPPRESENTANTI PER TUTTA L'ITALIA:

**SCHÖNE & BOCCHESI - MILANO (5/42)**

PIAZZA ASPROMONTE, 13 - TELEFONO 23-544

# RADIO RICEZIONI APARASSITICHE

(Continuazione. Vedi numeri precedenti)

## Generalità

Abbiamo dunque visto come per esentare i ricevitori dall'effetto dei parassiti sia assolutamente necessario conformare l'onda portante in maniera che le correnti ad essa corrispondenti risuonanti nei circuiti ricevitori si differenzino sostanzialmente dalle correnti parassitarie che pure risuonano in tali circuiti.

Infatti evidentemente, gli sforzi che i tecnici vennero via via facendo per risolvere il problema, risultarono appunto sempre vani, come del resto ed immancabilmente continuerebbero ad esserlo qualora si proseguisse a voler risolvere il problema secondo l'indirizzo da essi preso, perchè le correnti, destinate nei circuiti dei ricevitori e dalle onde portanti e dalle correnti parassitarie, possiedono precisamente gli stessi caratteri oscillatorii.

Risulta del resto oltremodo evidente come in tal caso giammai dispositivo filtrante, selettivo magari fino all'inverosimile, potrà ottenere la benchè minima selezione, perchè sia l'onda portante che le correnti parassitarie possiedono per l'appunto esattamente le stesse caratteristiche oscillatorie, e come, sempre in tal caso, sia quindi assolutamente inutile e chimerico lo sperare in un risultato sia pure parziale.

Molto più ragionevole quindi e suscettibile anche di risultato certo e totale fu il pensare a conferire all'onda portante una speciale conformazione non posseduta dalle correnti parassitarie, che, differenziandola da queste, ne permettesse conseguentemente la selezione.

Tale conformazione, usata appunto nel sistema aparassitico in questione ed ottenuta colla bimodulazione dell'onda portante, non deve però trasformare radicalmente l'onda portante stessa o comunque alterarne le sue caratteristiche essenziali, perchè altrimenti gli apparecchi ricevitori dovreb-

bero di conseguenza venire trasformati completamente o peggio risulterebbero addirittura inservibili, ma deve invece lasciarne immutati gli essenziali caratteri oscillatorii in maniera da rendere facile economica e semplice la trasformazione sia delle stazioni trasmettenti che degli apparecchi ricevitori.

Inoltre tale bimodulazione dell'onda portante non deve punto privare della ricezione gli apparecchi ricevitori che ancora non siano forniti del relativo dispositivo aparassitico, e ciò per non rendere difficile se non addirittura impossibile la dotazione agli impianti trasmettenti del dispositivo bimodulante.

Infatti se così non fosse le società radiodiffonditrici si preoccuperebbero giustamente degli interessi di quei abbonati che, non potendo o non volendo immediatamente acquistare il dispositivo aparassitico ricevente, si verrebbero a trovare nell'impossibilità di ricevere, cosicchè l'applicazione alle trasmettenti del dispositivo potrebbe venire contrastata, benchè essa apporti effettivamente un immenso miglioramento alle radiodiffusioni col permettere ricezioni assolutamente pure, prive di qualsiasi disturbo od interferenza, ed acusticamente migliori, a tutti quegli abbonati che invece abbiano munito i loro apparecchi ricevitori del sopraddetto dispositivo aparassitico.

Come già si è avuto occasione di dire l'applicazione del dispositivo bimodulante alle trasmettenti non menoma affatto le caratteristiche essenziali dell'onda portante da esso modulata, e permette sempre e bene la ricezione ai normali ricevitori, naturalmente però senza alcun miglioramento di ricezione, per lo meno sino a che tali ricevitori non vengano ad essere muniti del sopraddetto dispositivo aparassitico ricevente.

Così pure, tale bimodulazione lascia assolutamente inalterate tutte le caratteristiche inerenti all'onda portante stessa, quali l'irradiazione, la pro-

**LA ADRIMAN S.A. - INGG. ALBIN NAPOLI**

OFFICINE: NUOVO CORSO ORIENTALE  
DIREZ. E AMMIN.: VIA CIMAROSA, 47

Fabbrica specializzata in costruzione e riparazione di trasformatori americani

La S. A. ADRIMAN che costruisce trasformatori da oltre un quinquennio fornendone, oltre che alle principali Ditte radiofoniche anche ad Enti statali civili e militari, Società Elettriche e ferroviarie, ecc. ecc. è in grado di presentare oggi un assortimento completo dei suoi materiali

**Trasformatori di alimentazione per radio  
e di bassa frequenza - Impedenze - Riduttori**

Ogni trasformatore è perfettamente garantito dalla Casa

Concessionarii:

RADIOTECNICA - Via del Cairo, 31 - Varese.  
Ing. TARTUFARI - Via dei Mille, 24 - Torino (per il Piemonte).  
REFIT S.A., Via Parma 3. Roma (per l'Italia Centr.).

Dott. NUNZIO SCOPPA - Piazza Carità, 6 - Napoli (per la prov. di Napoli).  
G. BONSEGNA - Via Garibaldi, 29 - Galatina.  
SUPERADIO - Cisterna dell'Olio, 63 - Napoli.

pagazione ecc. ecc., e tutte le caratteristiche inerenti ai relativi circuiti trasmettenti e riceventi, nonché tutte le caratteristiche di ricezione dell'onda stessa.

Infatti la bimoluzione dell'onda portante viene ottenuta modulando tale onda con una corrente ausiliaria a F. S. (frequenza superfonica) in maniera da conferirle un involuppo complesso (da cui

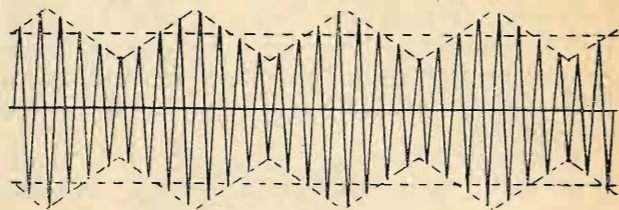

Fig. 1.

la denominazione ad essa data di onda composta), che la differenzi sostanzialmente dalle correnti parassitarie, che invece possiedono un involuppo semplice (da cui la denominazione ad esse data di onde semplici) senza peraltro alterarne le essenziali caratteristiche oscillatorie.

L'onda portante viene così a risultare bimodulata, perchè risulta modulata, oltre che da tale corrente ausiliaria a F. S., anche dalla corrente a F. F. (frequenza fonica).

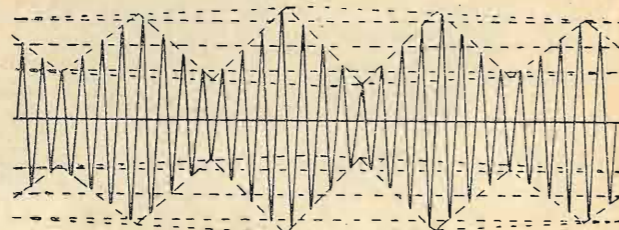

Fig. 2.

Però è da notare come la bimodulazione dell'onda portante, a rigor di termini, non costituisca che un effetto e non già il mezzo usato per ottenere l'onda portante composta, poichè, come più sopra si è detto, a tale bisogna è sufficiente appunto modulare l'onda portante con la sola corrente ausiliaria a F. S. e non già modularla anche con la corrente a F. F.

Infatti le caratteristiche essenziali e costitutive dell'onda portante composta permangono invariate sia che la modulazione a F. F. avvenga sia che non avvenga.

In fig. 1 e 2, si ha appunto un'onda portante composta e precisamente in fig. 1 si ha un'onda

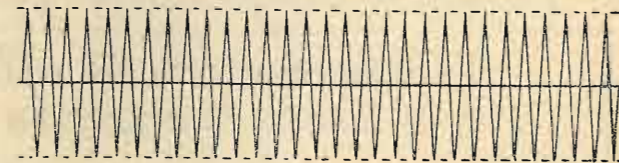

Fig. 3.

portante composta monomodulata (modulata solamente a F. S.) mentre in fig. 2 si ha un'onda portante composta bimodulata (modulata a F. S. e a F. F.).

Le fig. 3, 4 e 5 rappresentano invece alcune onde semplici e, precisamente la fig. 3 un'onda portante

semplice non modulata, la fig. 4 un'onda portante semplice modulata a F. F., la fig. 5 un'onda semplice parassitaria.

L'onda portante rappresentata in fig. 1 e l'onda portante rappresentata in fig. 2 si denominano dunque entrambe onde composte, perchè appunto oltre alla componente ad A. F. a carattere propagativo ed insieme selettivo, possiedono appunto la componente a F. S. a carattere selettivo, mentre le onde rappresentate nelle fig. 3, 4 e 5, si denominano onde semplici perchè non possiedono alcuna altra componente a carattere selettivo all'infuori della componente ad A. F.

Nella classificazione delle onde in-composte e semplici non si considera dunque affatto l'esistenza o meno in esse della componente fonica (che nel caso delle figure riportate risulta appunto presente

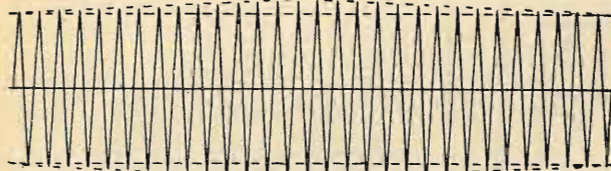

Fig. 4.

nelle onde di fig. 2, 4 e 5), precisamente perchè tale componente non risulta a carattere selettivo, ma bensì a carattere segnaletico, ma si considera altro), siccome tanto l'onda portante composta quanto l'onda portante semplice vengono irradiate e quindi ricevute quali sole componenti ad A. F., e siccome tali componenti e quindi tali onde possiedono identici caratteri oscillatori ad A. F., risulta pienamente confermate le affermazioni di cui sopra, secondo cui le caratteristiche inerenti all'onda portante restano assolutamente inalterate.

Così pure siccome le correnti parassitarie possiedono una componente ad A. F. che è uguale alla componente ad A. F. posseduta dall'onda portante composta, risulta oltremodo evidente come, qualora si considerino e si sfruttino appunto tali com-

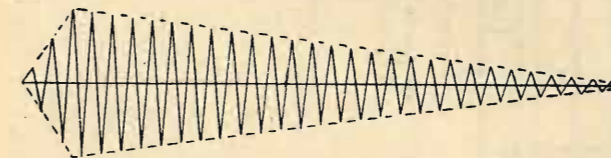

Fig. 5.

ponenti ad A. F., sia assolutamente impossibile effettuare la benchè minima selezione.

Perciò di conseguenza si comprende come le correnti parassitarie influiscano sempre e comunque sui circuiti ad A. F. dei ricevitori aparassitici, i quali circuiti sfruttano appunto la componente ad A. F. di tali onde, e come in detti circuiti ad A. F. non sia assolutamente possibile selezionarle dall'onda portante composta. Ora siccome tali circuiti ad alta frequenza dei ricevitori aparassitici risuonano e per le onde portanti composte e per le correnti parassitarie potrebbe sembrare inevitabile una reciproca dannosa influenza tra dette correnti.

(continua)

RICCARDO BRUNI

Naturalmente...

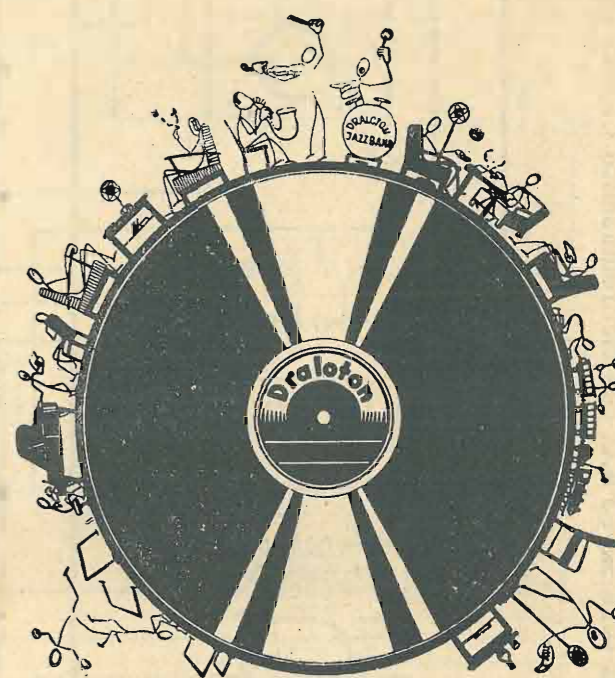
**Draloton!****Draloton Draloton**

è il disco di 25 cm. di diametro, infrangibile ed a due facciate per l'incisione elettrica in casa.

S'incide con mezzi semplicissimi e si riproduce con qualsiasi comune puntina d'acciaio.

La sua durata è insuperabile, la purezza e naturalezza dei suoni incomparabili. Nessun fruscio. Nessun gracchiare!

Ecco il disco per lavoro serio, ed un successo sicuro. Interessanti riproduzioni radio, trattenimenti e feste famigliari, produzioni personali, dei propri cari o degli amici, sian esse parlate, cantate o musicate possono indelebilmente essere fissate con **DRALOTON**.

Verbali parlari, sfumature acustiche d'un discorso, la storia vostra e dei vostri bimbi pronta per sempre nella discoteca, archivio di famiglia.

L'alleato per dilettante di films sonori, la presa e l'accompagnamento per teatrino privato.

Il disco d'universale impiego **DRALOTON**.

**DRALOWID-WERN**  **BERLIN-PANKOW**

RAPPRESENTANTE GENERALE PER L'ITALIA:

**Farina & C. - Milano**

VIA C. TENCA N. 10

TELEFONO 66-472



VALVOLE

E

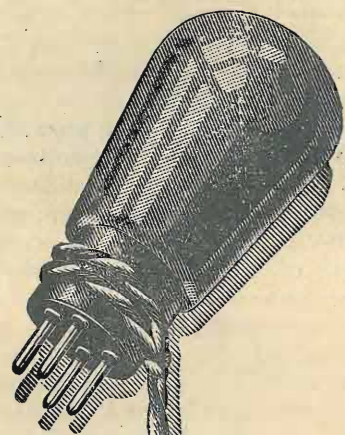

ACCESSORI

**AGENZIA ITALIANA ORION**

Via Vittor Pisani, 10 - MILANO - Tel. 64-467

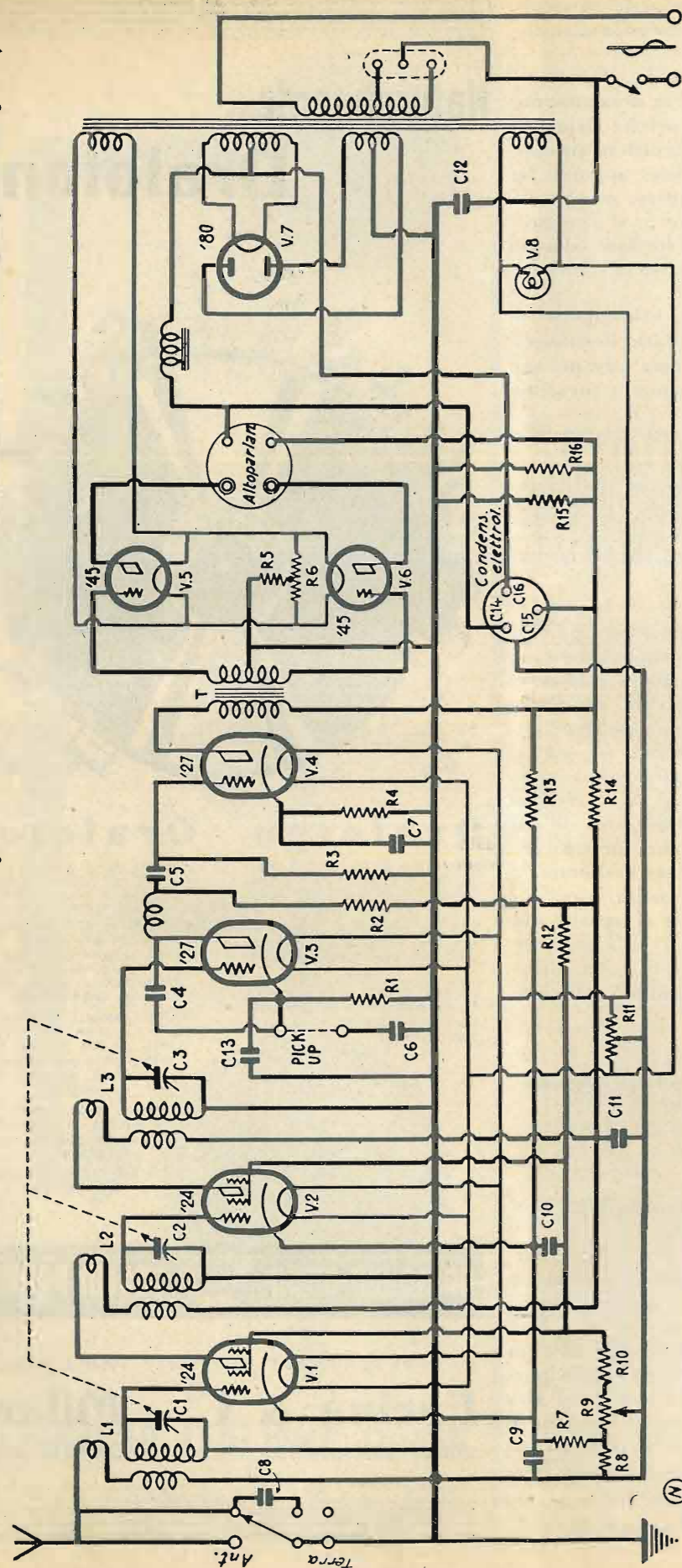

VALVOLE	Tensioni del Filamento a	Tensioni negative di griglia	Tensioni delle griglie schermo	Tensioni dei catodi	Tensioni di placca	Correnti di placca	Correnti delle griglie schermo
	Volta	Volta	Volta	Volta	Volta	m. A.	m. A.
V1 224 10 A.F.	2,43	1,4	65	1,2	153	2,95	0,6
V2 224 30 A.F.	2,43	1,4	65	1,2	153	2,95	0,6
V3 227 Rivel.	2,40	10,9	—	11,8	114	0,3	—
V4 227 10 B.F.	2,45	4,-	—	10,-	140	2,85	—
V5 245 Finale	2,35	42,5	—	—	224	30,-	—
V6 245 "	2,35	—	—	—	224	30,-	—
V7 280 Raddrizz.	5,1	—	—	—	—	55 p-placca	—

I sopraddetti dati sono stati dedotti dalla misurazione eseguita con uno strumento a 1000 Ohm per Volta, e possono oscillare del 10% in più o in meno.

Gli apparecchi «Crosley» della serie 30S sono molto diffusi in Italia. Il circuito di antenna ha un regolatore a scatto per variare l'intensità dell'energia indotta nel secondario del trasformatore. Detto regolatore è unito all'interruttore di accensione. Il regolatore d'intensità regola il potenziale positivo applicato alle griglia-schermo delle prime due A.F.

I valori delle resistenze sono i seguenti: R1, 55.000 Ohm; R2, 55.000 Ohm; R3, 100.000 Ohm; R4, 3.500 Ohm; R5, 700 Ohm; R6, 25+25 Ohm; R7, 165 Ohm; R8, 725 Ohm; R9, regolatore d'intensità, 32.500 Ohm; R10, 3.500 Ohm; R11, 25+25 Ohm; R12, 25.000 Ohm; R13, 100.000 Ohm; R14, 440 Ohm; R15 e R16, 11.000 Ohm.

I valori dei condensatori sono i seguenti: C1, C2 e C3, condensatori variabili in tandem di sintonia; C4, 0,001 mFD; C5, 0,5 mFD; C6, 0,5 mFD; C7, 0,5 mFD; C8, 0,003 mFD; C9, 0,5 mFD; C10 e C11, 0,5 mFD; C12, 0,00025 mFD; C13, 0,001 mFD; C14, C15 e C16, condensatore elettrolitico triplo con tre sezioni di 8 mFD ciascuna.

Le resistenze R15 ed R16 servono per aumentare l'assorbimento di corrente necessaria per l'eccitazione del campo del dinamico. In alcuni tipi, queste due resi-

stenze sono state sostituite da un'unica di 5.500 Ohm. Negli ultimi modelli 33S la presa per il pick-up anziché nel modo indicato nello schema è stata fatta tra l'entrata del secondario del terzo trasformatore intervalvolare di A.F. e la massa. In questo caso il condensatore C13 viene a trovarsi in parallelo alla presa per il pick-up. Un miglioramento nell'intensità e specialmente nella qualità di riproduzione fonografica, per questi ultimi tipi di apparecchi, può essere ottenuto inserendo una resistenza da 3000 Ohm in serie tra la R1 (che in questo caso dovrebbe essere sostituita con una da 50.000 Ohm) ed il catodo, e mettendo un commutatore in tal modo che in posizione di radio esso cortocircuiti la presa del pick-up, ed in posizione di fonocortocircuiti la resistenza R1, facendo rimanere inserita soltanto quella agnunta, di 3.000 Ohm.

Un difetto dei condensatori elettrolitici produce un forte ronzio, mentre che una perdita del condensatore C5 produce una forte distorsione ed una diminuzione di intensità. Il regolatore a scatto di antenna va molto soggetto a perdere il giusto contatto, e quindi ogni tanto va ispezionato e, se del caso, aggiustato.



**Voltmetri a valvola**

(Continuazione. Vedi numeri precedenti)

**Misura della pendenza o mutua conduttanza**

Noi sappiamo che la pendenza è il rapporto tra la variazione della tensione di griglia, tenendo costante una determinata tensione di placca. Per misurare la pendenza si metterà la valvola in circuito come mostra la fig. 48, dando alla valvola la giusta tensione di filamento, una determinata tensione di placca ed una determinata tensione negativa di griglia. Si avrà così una corrente di placca  $I_{p1}$  con una tensione di griglia  $V_{g1}$ . Diminuendo la tensione negativa di griglia e portandola ad un valore  $V_{g2}$ , lasciando sempre inalterata la prima tensione di placca, si avrà una nuova corrente di placca  $I_{p2}$ , superiore alla prima. Avremo così che la pendenza  $S$  sarà

$$S = \frac{V_{g1} - V_{g2}}{I_{p2} - I_{p1}}$$

Un sistema assai più semplice è quello indicato in fig. 48-A, dove la batteria C di griglia viene eliminata e la variazione della polarizzazione di griglia viene effettuata collegando la griglia al negativo della batteria di accensione nella prima lettura della corrente di placca ed al positivo della batteria di accensione. Allora la differenza di tensione sarà eguale alla tensione della detta batteria di accensione.

Gli americani usano nelle loro misurazioni la *mutua conduttanza* in luogo della *pendenza*. La differenza non è che apparente, inquantochè pendenza e mutua conduttanza sono

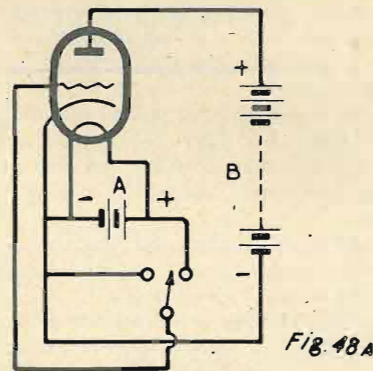

la stessa cosa, solo che mentre la pendenza si usa esprimerla in milliamperè/Volta, la mutua conduttanza si usa esprimerla in microhm (milionesimi di Ohm). Infatti noi sappiamo che la relazione tra le tre costanti di una valvola è rappresentata dalla formula

$$\text{resistenza interna} = \frac{\text{coefficiente di amplificazione}}{\text{pendenza}}$$

Sappiamo altresì che tutte le misurazioni debbono intendersi in Ohm per le resistenze, Volta per le tensioni ed Ampère per le correnti, anche se si tratta di frazioni delle unità di misura. Quindi dire che una valvola ha 2 di pendenza oppure 2000 microhm di conduttanza è la stessa cosa, dato che 2 milliamperè equivalgono a 0,002 Ampère, e 2000 microhm equivalgono a 0,002 Ohm.

Qualora la valvola da misurare sia una valvola schermata o con griglia ausiliaria, la misura della pendenza verrà effettuata nell'identico modo sopra descritto, ma collegando la valvola come in fig. 49 e lasciando inalterate le tensioni di placca e di griglia-schermo (o griglia ausiliaria) durante le misurazioni. Anche per la valvola schermata si può usare il sistema come in fig. 48-A.

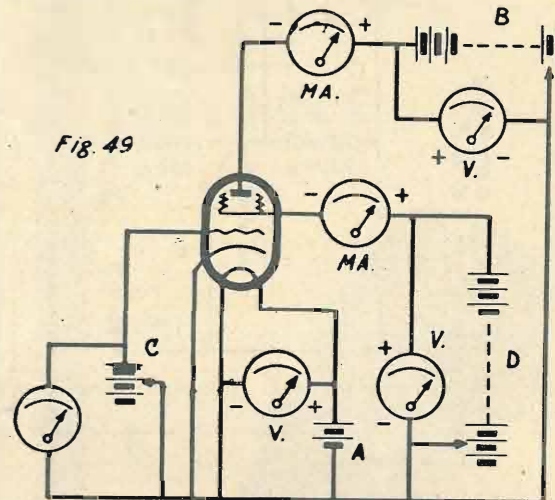

Si dovrà tenere presente che per le valvole a riscaldamento indiretto, il catodo deve venire a trovarsi in corto circuito con la parte negativa del filamento. E' altrettanto logico che l'accensione del filamento dovrà essere esattamente regolata da un appropriato reostato quando le valvole debbono lavorare con una tensione inferiore a quella data dalla batteria di accensione, mentrè il reostato può essere eliminato quando le valvole lavorano alla stessa tensione della batteria. E' altrettanto logico che non occorre disporre di un numero di strumenti come abbiamo segnato negli schemi, in quanto chè con un solo voltmetro a scale multiple si possono effettuare tutte le misurazioni di tensioni ed altrettanto con un milliamperometro a scale multiple per le misure di correnti.

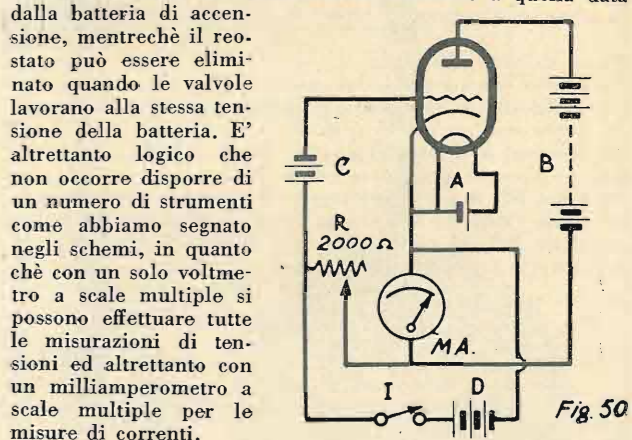

Il sistema di misurazione della pendenza sopradescritto è il classico; ve ne è però uno assai più pratico e semplice. Si tratta di quello dimostrato nella fig. 50. Le batterie A di accensione, B anodica e C di griglia debbono essere al giu-

**Radio Arduino**

Torino  
VIA PALAZZO DI CITTA', 8  
Telefono 47-434

Ditta specializzata in tutti gli articoli inerenti per qualsiasi montaggio di qualsiasi apparecchio.

**DILETTANTI! OGGI STESSO RICHIEDETECI IL PREVENTIVO PER LA COSTRUZIONE DELL'APPARECCHIO DESCRITTO DA QUESTA RIVISTA, includendo i francobolli per la risposta.**

Alcuni nostri prezzi: Cond. var. a micca da 500 cm T. C. L. 12,50 idem a 250-300 cm T. C. L. 13 — Valvole 280 L. 38 — 235 L. 54,80 — 224 L. 51,80 — 247 L. 49,20 prezzi comprese le tasse.

**RAPPRESENTANZE, ESCLUSIVE, DEPOSITI: VOLTA, S.T.A.E, SAFAR, N.S.F. JENSEN, DRALOWID, J. GELOSO, ORION-SATOR, PHILIPS, RCA RADIOTRON, ZENITH, TUNGSRAM ecc. ecc.**

sto valore per il normale lavoro della valvola. La batteria  $D$  sarà di circa 3 o 4,5 Volta. La resistenza  $R$  dovrà essere esattamente calibrata per conoscere il suo valore in qualsiasi posizione del cursore, ed avrà un valore massimo di 2000 Ohm. La resistenza  $R$  dovrà essere regolata al punto in cui chiudendo od aprendo l'interruttore  $I$  si abbia la stessa de-

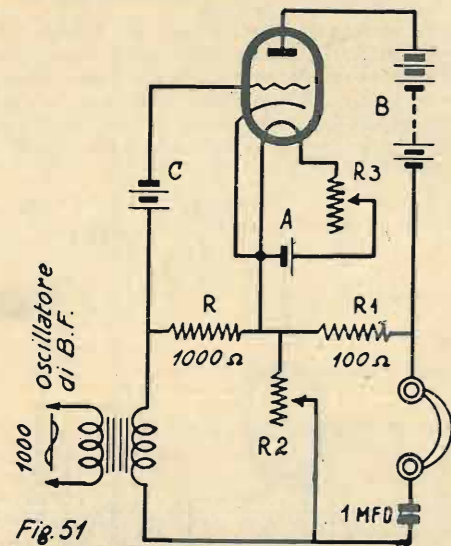

viazione nel milliamperometro. Raggiunta questa condizione, la pendenza  $S$  sarà

$$S = \frac{1000}{R}$$

Nel caso che la valvola sia schermata, il positivo della separata batteria di griglia-schermo sarà connesso alla griglia schermo, ed il negativo al negativo della batteria di accensione.

Da quanto si è sopra detto si deduce che tarando il quadrante del cursore mobile della resistenza in modo che sopra

$$S = \frac{1000}{R}$$

di esso venga marcato il valore di  $\frac{1000}{R}$  si avrà la lettura diretta della pendenza.

Un altro sistema per la misurazione diretta della pendenza senza l'ausilio di strumenti, è quello indicato nella fig. 51. In questo caso occorrerà però avere un oscillatore di B. F. funzionante su di una frequenza di circa 1000 periodi. Le batterie saranno del valore come detto per la fig. 50, e la resistenza  $R_2$  dovrà essere tarata ed avere un valore di circa 400 o 500 Ohm. In alcuni casi basta anche di 250 Ohm. La resistenza  $R_2$  sarà aggiustata sino a che non si ode più alcun suono nella cuffia. In questo caso:

$$S = \frac{R_2}{100}$$

(Continua)

JAGO BOSSI.

## IL TRASMETTITORE RADIOFONICO CON CRISTALLO PILOTA

Il numero ognor crescente di stazioni trasmettenti radiofoniche di forte potenza richiede una sempre maggiore eliminazione delle interferenze reciproche, eliminazione che può essere ottenuta solo mediante l'assoluta costanza della frequenza portante (la frequenza è il numero di oscillazioni al secondo della corrente ad alta frequenza irradiata dall'antenna. La grande maggioranza delle trasmettenti radiofoniche utilizza frequenze fra 500.000 e 1.500.000 periodi).

Secondo il protocollo dell'Aia del 1930, questa frequenza non può essere superata di più di 200 oscillazioni al secondo.

Oggi però anche questa costanza, relativamente grande, non è sufficiente. Il nuovo trasmettente Telefunken di Berlino da 75 kilowatt, che lavorerà con 716.000 oscillazioni al minuto, avrà ad esempio una tolleranza di meno di 5 oscillazioni; questo trasmettente possiederà quindi una costanza di frequenza superiore alla precedente di più di 40 volte.

Questa costanza di frequenza viene ottenuta mediante un cristallo racchiuso in un termostato. Il cristallo è una piccola piastra di quarzo posta fra due armature metalliche e inserita nel circuito di griglia del primo dei 7 circuiti oscillanti. Questa piastra di cristallo possiede un proprio periodo di oscillazioni bene limitato ed accordato alla frequenza irradiata dall'antenna e che influenza i singoli circuiti oscillanti del trasmettente: il piccolo oscillatore comanda, cioè, tutto il sistema.

L'oscillazione propria del cristallo può essere modificata solo da variazioni di temperatura e di pressione atmosferica. Data la grande esattezza, che è indispensabile, anche le modificazioni esigue provocate da questi fattori debbono essere eliminate.

Il piccolo cuore cristallino del trasmettente viene perciò collocato in un vuoto e la sua temperatura viene mantenuta costante mediante resistenze calorifiche di funzionamento automatico.

L'esattezza di regolazione di questo termostato automatico a vuoto, fabbricato dalla Telefunken, è tale che la temperatura può rimanere costante con una tolleranza di 1/50 di grado, bene inteso indipendentemente dalla temperatura esterna.

Per avere un'idea immediata del grado di costanza rappresentato dal rapporto 5 su 716.000 ricorriamo ad un esempio con l'orologio di precisione.

Un orologio che anticipa o ritarda di 30 secondi in un mese ha un'esattezza di 186.400, mentre l'esattezza di frequenza del nuovo trasmettente di potenza Telefunken di Berlino è di un valore doppio.

## La ricezione stabile della stazione locale

In un articolo apparso sul *Radiocorriere* del 2 luglio, sotto il titolo *La ricezione stabile della stazione locale*, si pretende dimostrare al pubblico come qualmente tutti i difetti di ricezione dipendano *esclusivamente* dai ricevitori, ammettendo a priori che le stazioni trasmettenti dell'Eiar hanno oggi raggiunto una perfezione tale che nessuno ha il diritto di discuterla.

Ci sembra però come questa volta il tecnico dell'Eiar cui deve l'articolo in questione abbia passato un poco il limite. In primo luogo è strano che egli se la prenda non con gli apparecchi instabili in genere, ma solo con quelli instabili sulla locale, come se vi fossero dei ricevitori che, per partito preso, si divertissero in scherzetti di cattivo genere solo quando ricevono la locale, cioè la stazione eiarina. In secondo luogo, non comprendiamo il perchè (o meglio lo comprendiamo anche troppo) egli accusi a tutto spiano i rivenditori di apparecchi radiofonici, tacciandoli di creare uno stato di sfiducia verso la radio-diffusione italiana e di contribuire ad alimentare la categoria dei *malcontenti* e dei *grofomani*.

Certo che all'Eiar spiacciono assai gli uni e gli altri, anche se, con troppa facilità, si è abituati a gettare nel cestino perfino i reclami più giustificati ed a pubblicare a caratteri di scatola le lettere di quei rarissimi che a volte elogiano dati programmi d'eccezione che chiunque sarebbe pronto ad elogiare. Ma l'affermare che la maggioranza dei rivenditori vendano, assieme al loro *baracchino* a due valvole, una massa di *bubbole*, allo scopo di screditare, per partito preso, le super-stazioni dell'Eiar, è cosa sacrosantamente non vera. Ciascuno tira l'acqua al proprio molino ed è logico che l'Eiar si autoincensi, come logico è che il venditore vanti anche più del necessario il proprio apparecchio, ma non è assolutamente giusto scagliarsi a corpo morto contro una categoria di piccoli costruttori e di onesti commercianti, ben sapendo come questi non abbiano altra arma per difendersi all'infuori della solita lettera, che va regolarmente a finire nel capace cestino.

L'articolista, il quale premette che non ha intenzione di svolgere una analisi tecnica del problema della costruzione di ricevitori stabili sulla locale, evidentemente non sa bene neppure lui cosa significhi ricevitore instabile sulla locale. Egli ammette che la *Radiola 44* è un ricevitore stabile sulla locale. Ottimo apparecchio, rispondiamo noi, ma perchè non il *Crosley X*, l'*Atwater Kent Y*, il *Colonial Z*, il *Magnadine P*, il *Watt Q*, la *Consolette R C A* e cento altre rispettabilissime marche che possono dare dei punti a tutte le super stazioni dell'Eiar per la loro stabilità? Ma, evidentemente, l'ing. Marietti non ce l'ha con questi apparecchi, giacchè gli argomenti per controbattere la loro bontà indiscussa cadrebbero prima di nascere; egli si sfoga contro i *baracchini* a due valvole, i quali non possono ricevere che con la reazione molto spinta e quindi con la peggiore stabilità possibile. Intanto ci piacerebbe sapere se tali *baracchini* sono dotati di due valvole riceventi, oppure di una sola ricevente più una raddrizzatrice, nel qual ultimo caso non sarebbero più a due valvole, ma ad una sola. Noi non vogliamo insegnare ai supertecnici come l'apparecchio minimo per ricevere la locale debba avere almeno due valvole effettivamente riceventi, perchè sarebbe troppo, ma vogliamo chiarire che un buon apparecchio a due valvole riceventi è sufficiente nella maggioranza dei casi a ricevere bene la locale in forte altoparlante, senza che vi sia bisogno di spingere la reazione al limite d'innescò, e possiamo altresì garantire come in moltissimi casi esso può dare ottimi risultati anche con la reazione a zero, cioè completamente disinnescata. Pochi hanno come noi una grande esperienza di tali ricevitori e quindi pochi possono come noi asserire che il ricevitore a due valvole, se ben costruito, è fra gli apparecchi più indicati per la stabile ricezione della locale, almeno nella maggioranza dei casi. Che vi siano abitazioni ove non vi è possibilità alcuna di installare una antenna esterna è cosa risaputa da tutti coloro che abitano in città; che vi siano delle abitazioni ove non è quasi possibile la ricezione con antenna interna o con la sola terra, o con la rete



**VALVOLE**



**ACCESSORI**

**AGENZIA ITALIANA ORION**  
Via Vittor Pisani, 10 - MILANO - Tel. 64-467

## Cinque Grandi Concorsi

Oltre 5000 lire di premi, di cui la metà in contanti!

Nel N. 13 del 15 giugno *l'antenna* ha pubblicato le norme delle seguenti gare:

Concorso per il disegno della copertina de « *l'antenna* »

Concorso per una novella di soggetto radiofonico

Concorso per una fotografia di soggetto radiofonico

Concorso per uno schema di apparecchio radio-ricevente

Concorso per tutti i Lettori

I Cinque Concorsi si chiudono il 30 Settembre 1932



d'illuminazione funzionante come antenna, è altrettanto cosa risaputa; che le reazioni spinte dei ricevitori situati nelle vicinanze di chi riceve, possano provocare perfino l'eliminazione totale della locale in un piccolo ricevitore è altrettanto risaputo; ma è altrettanto risaputo che non è di questo che si lagnano i rivenditori con i loro clienti quando affermano che le stazioni dell'Eiar sono incostanti.

Che di apparecchi *baracchini* o *macinapepe* ve ne siano molti è cosa certa, ma che un bravo venditore esalti le qualità di tali ricevitori è cosa sciocca, giacché se un ricevitore è instabile sulla locale, a maggior ragione sarà instabile sulle stazioni lontane. Possiamo garantire come sacrosantamente vero di avere ricevuto, in Milano, con la sola terra e con un apparecchio a due valvole, alcune potenti stazioni estere in maniera perfetta, mentre pochi minuti prima la ricezione di Milano aveva dato segni d'instabilità evidente.

Ma giacché l'Eiar tocca un tasto abbastanza delicato, ci permettiamo di rivolgerle alcune domande che, naturalmente come al solito, rimarranno senza risposta. Perché le stazioni dell'Eiar, ed in particolar modo quelle di Milano e di Roma, hanno sovente un ronzio di fondo capace di menomare tutte le buone qualità di ricezione, e perché questo ronzio viene fortemente accentuato quando le predette stazioni funzionano rispettivamente da *relais* di Torino e di Napoli? Perché la stazione di Milano in particolare la si riceve talora a soli cinquanta chilometri di distanza, in una località dove nella maggior parte dei casi è sempre la più forte, con una debolezza ossessionante, mentre l'apparecchio riceve tutte le altre stazioni con la loro intensità normale? Perché nella predetta località, ove nel 95 per cento dei casi si riceve più forte Milano di Torino, avviene che alcuni giorni, nelle ore diurne, quando non vi è alcuna interferenza di stazioni straniere, si riceve molto debole Milano e discretamente forte Torino? Non vorrà certo la Eiar tirare in ballo quel povero *etere cosmico* che ha il torto di non potersi difendere, nemmeno con lettere destinate al cestino della carta straccia. Perché, ai tempi beati della radio, quando Milano aveva la vecchia trasmittente Western in Corso Italia, e gli abbonati possedevano ricevitori assai più scadenti degli attuali, questi fenomeni non si manifestavano? Che proprio qual burlone di *etere cosmico*

co si sia alleato ai *malcontenti* e voglia giocare dei brutti tiri alle stazioni eiarine?

No, ciascuno riconosca i propri torti, o per lo meno abbia il pudore di starsene zitto, giacché se v'ha un danneggiato non è certo l'Eiar, ma proprio il povero rivenditore, che si sente chiamar *baracche* anche i migliori apparecchi, solo perché sovente le trasmissioni sono distorte in modo insopportabile. Il pubblico grosso poi non ammette mai che il simpatico ronzio di fondo sia provocato dalla trasmittente, ma incolpa il ricevitore di cattivo filtraggio, anche quando è uno dei meglio filtrati.

Cosa fa, cosa farà l'Eiar per porre rimedio a così gravi difetti? Questo sarebbe interessante che l'ing. Marietti ci avesse detto, invece di iniziare una polemica cavillosa.

Lo sappiamo anche noi che nell'anno di grazia 1932, con il grado di perfezione al quale è pervenuta la tecnica della trasmissione, non si dovrebbe seriamente pensare che le stazioni trasmettano in condizioni inammissibili, eppure avviene spesso, troppo spesso, che oltre agli affievolimenti graduali o repentini, si abbiano arresti totali, ovvero sbalzi d'intensità così bruschi da fermare la digestione; aggiungi il ronzio di fondo, le distorsioni, ecc., e poi ci dica l'ing. Marietti se in tali condizioni il povero rivenditore può farsi pioniere onorario dell'Eiar ed essergli grato... della mancata vendita di un apparecchio spesso, purtroppo, non ancora pagato.

l'antenna.

## FONOGRAFI

Dischi - Accessori - Riparazioni

### CASA DELLA RADIO

MILANO (127) - Via Paolo Sarpi, 15 - Telef. 91-803

Alcuni prezzi: *Fonovaligia* perfetta, piatto cm. 25, motore robustissimo, diaframma a membrana metallica, prezzo réclame L. 145.-; *Diaframmi* a membrana metallica L. 32.-; *Puntine* di ottima qualità L. 2,50 la scatola di 200; Dischi «Kristall» L. 12,75  
TUTTO PER LA RADIO E PER IL FONOGRAFO

## "FIDELRADIO"

ROMA - Via SS. Quattro, 11 - ROMA

### Scatola di montaggio "FIDEL 3,"

Comprende tutto il materiale e lo schema per costruire un apparecchio a 3 valvole in alternata

1 chassis metallo . . . . .	L. 6.-
1 trasformatore d'alimentazione . . . . .	» 19,50
1 trasformatore B. F. . . . .	» 19,80
1 blocco cond. 2-20. 5-0. 5 mF. . . . .	» 18.-
4 resistenze montate su pann. bakelite pronte per i collegamenti . . . . .	» 8.-
1 cond. fisso Loewe . . . . .	» 2.-
3 zoccoli portavalvole . . . . .	» 1,80
5 metri filo sterlingato per colleg. . . . .	» 1,50
1 bobina d'aereo su tubo bakelite . . . . .	» 1,80
2 condensatori variabili a mica . . . . .	» 18.-
1 manopola graduata . . . . .	» 1,75
1 bottone per reazione . . . . .	» 0,90
1 interruttore rotativo e bottone . . . . .	» 2,60
1 attacco cordone spina per pr. corr. . . . .	» 2,50
Viti, boccole, dati, ecc. . . . .	» 2,50
3 valvole Telefunken: 1 raddrizzatrice, 1 rivelatrice, 1 finale . . . . .	» 136.-

L. 242,65

Possiamo fornire il medesimo apparecchio già montato in elegante mobiletto da tavolo (Midget) in fine stile 900 corredato di altoparlante 4 Poli bilanciato e relativo chassis al prezzo di Lire 390.

Nei suddetti prezzi sono comprese le tasse radiofoniche.

Chiedete il nuovo Listino.

# TUNGSRAM

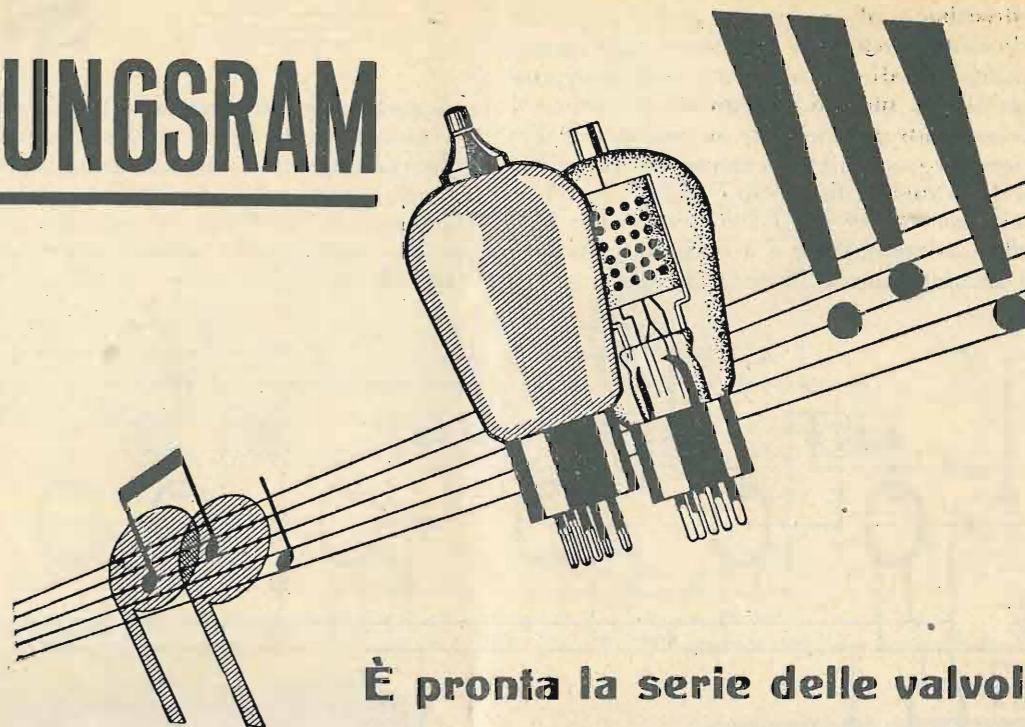

È pronta la serie delle valvole  
**AMERICANE TUNGSRAM**

Per i tecnici più esigenti la serie delle valvole  
**EUROPEE TUNGSRAM**  
offre il più completo assortimento di tipi.

**VALVOLE TERMOIONICHE**  
**CELLULE FOTOELETTRICHE**  
**FOTOELEMENTI**

Richiedeteci il listino N. 13 e gli schemi elettrici e costruttivi.  
Prenotatevi per l'invio gratuito della circolare mensile d'informazioni tecniche.

**TUNGSRAM ELETTRICA ITALIANA - S. A.**

MILANO (132)

VIALE LOMBARDIA N. 48 - TELEFONO N. 292-325

Per l'Egitto rivolgersi alla S. A. TUNGSRAM, presso le Sedi di Cairo, Alessandria, Porto Said

# L.E.S.A.

fabbrica solamente articoli di alta classe  
è marca di assoluta garanzia  
onora l'industria nazionale  
produce:

**PICK-UPS - POTENZIOMETRI A  
FILO E A GRAFITE - MOTORI A  
INDUZIONE - FILTRI PER PICK-UPS  
- INTERRUITORI COMMUTATORI -  
PIATTI GIRADISCHI - ELETTRO-  
FONOGRAFI**

Esigete dai vostri fornitori i prodotti L. E. S. A.  
Sarete garantiti! - Guardatevi dalle imitazioni!

Via Cadore 43 - MILANO - Tel. 54342

L'inoltrarsi della stagione estiva rende interessante la descrizione di un apparecchio portatile di alto rendimento, economico e di facile realizzazione. L'apparecchio di cui è oggetto l'articolo ha una buona sensibilità, un gran volume di voce e per il suo funzionamento non richiede nè antenna nè terra. Il ricevitore completo, compresa l'alimentazione, ha le seguenti dimensioni: base cm. 43 x cm. 20, altezza cm. 49 ed il suo peso totale è di kg. 12.500. L'alimentazione è a corrente continua, mediante accumulatore e batteria di pile a secco,

con accluso un alimentatore di placca ed un raddrizzatore per la carica dell'accumulatore.

In campagna, in auto, in treno, quando non si può disporre della corrente alternata, l'apparecchio funziona mediante la batteria a secco; a casa, per risparmiare quest'ultima, si fa uso invece dell'alimentatore.

# S. R. 50

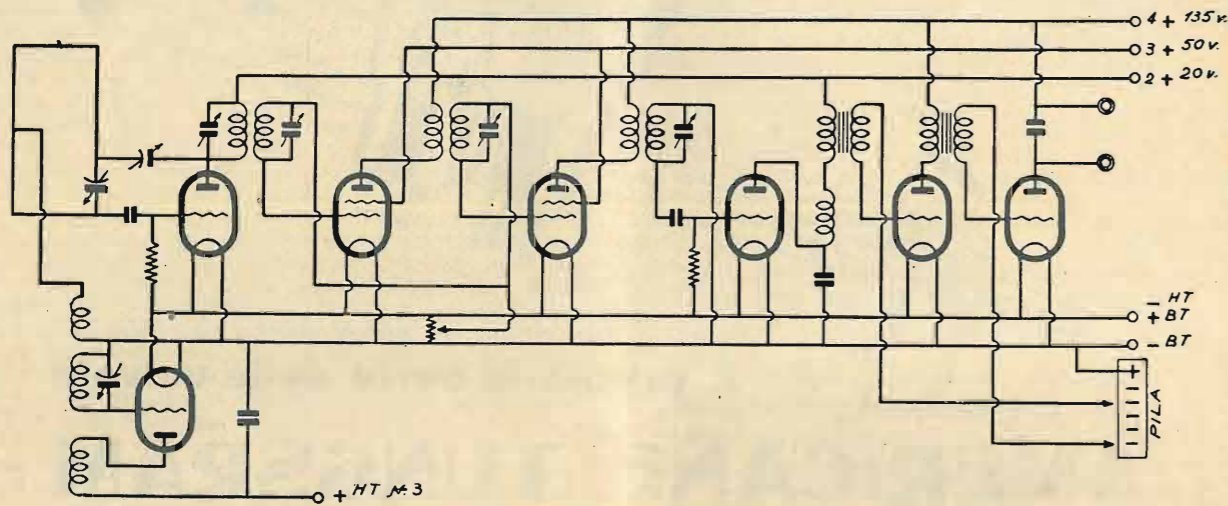

FIG. 1. - Schema elettrico dell' S. R. 50.

però, a diminuire la spesa di manutenzione, è stata costruita, a parte, una cassetta supplementare

Il circuito elettrico dell'apparecchio risulta da fig. 1, e, come si vede, è un comune circuito a cambiamento di frequenza. Per ottenere dall'apparecchio il massimo rendimento, la Media Frequenza è stata realizzata con valvole schermate e la Bassa con due valvole accoppiate con trasformatori. Il circuito non ha caratteristiche speciali.

Ritengo però opportuno illustrare brevemente il funzionamento degli apparecchi a cambiamento di frequenza.

E' notorio che gli apparecchi a supereterodina si basano sulla trasformazione della frequenza dei segnali in arrivo, segnali che vengono poi amplificati con la nuova frequenza per mezzo di un apposito amplificatore.

Per ottenere la nuova frequenza è necessario un oscillatore locale che interferisca sui segnali in arrivo. L'amplificatore ha la frequenza pari alla differenza tra la frequenza dei segnali in arrivo e quelli dell'oscillatore locale.

Più praticamente, posso dimostrarlo nel seguente modo. Supponiamo di voler ricevere dei segnali che abbiano la frequenza di 1000 kcli. Prendiamo un apparecchio ad una valvola (rivelatrice), un amplificatore accordato sui 250 Kcli, ed una eterodina che possa emettere delle oscillazioni con frequenza dai 1500 ai 500 kcli. Colleghiamo i tre ap-

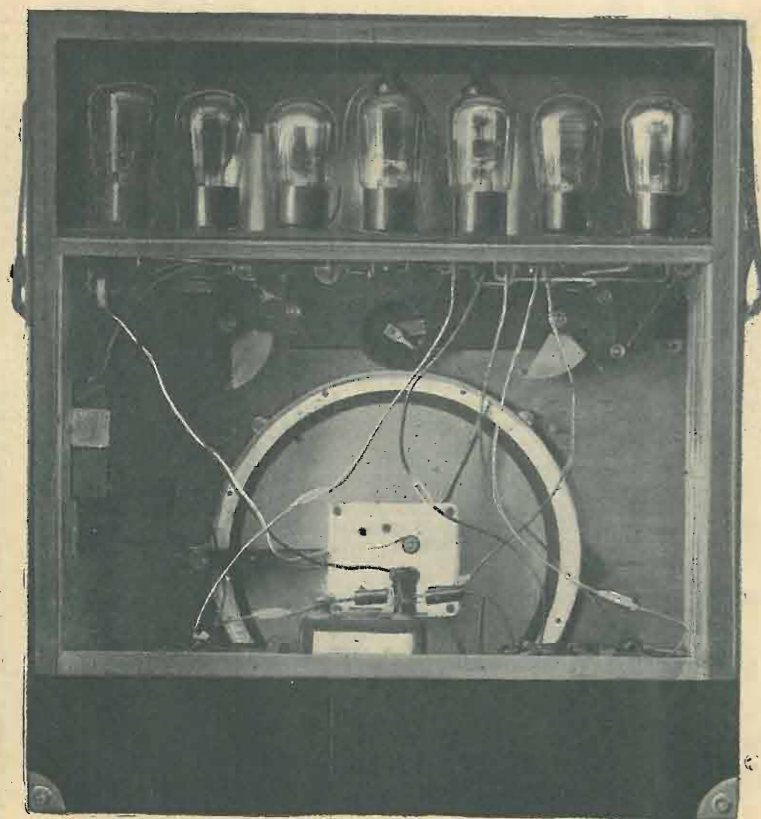

L' S. R. 50 funzionante a batterie

parecchi e vedremo che per poter ricevere i segnali prestabiliti occorre far oscillare l'eterodina sui 750 o 1250 kcli. Solamente in questo modo noi possiamo ricevere, il che dimostra che la differenza in arrivo e quella dell'eterodina è di 250 kcli, pari alla frequenza dell'amplificatore impiegato.

Oltre a questo abbiamo pure constatato che la ricezione è possibile sia facendo oscillare l'eterodina ad una frequenza superiore che ad una frequenza inferiore a quella che si vuol ricevere, e resta così anche spiegato il motivo perchè con un apparecchio a cambiamento di frequenza si può ricevere una stessa stazione su due punti del quadrante dell'eterodina.

Il materiale occorrente per la costruzione dell'apparecchio è il seguente:

- 2 condensatori variabili da 350 cm. con due manopole a demoltiplica.
- 1 condensatore variabile da 100 cm. con manopolina.
- 1 potenziometro da 400 ohm.

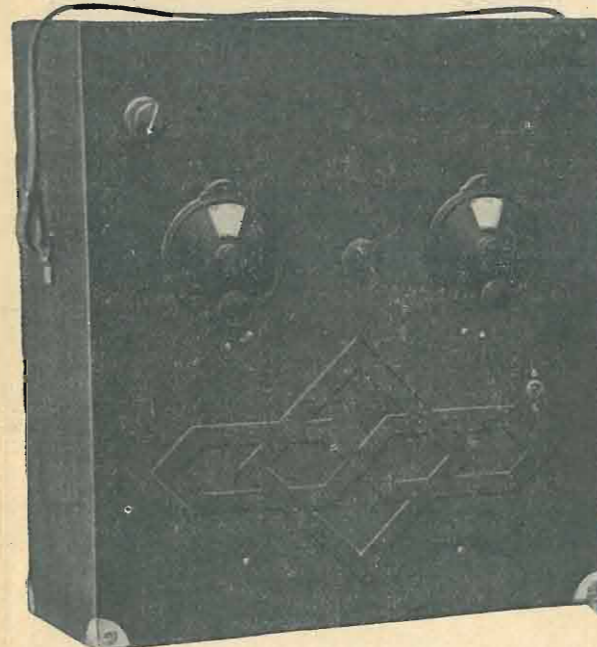

L' S. R. 50 collegato all'alimentatore raddrizzatore

- 12 portavalvole - 4 per la media frequenza e per l'oscillatore (a 4 fori); 7 per le valvole (a 4 fori); 1 per l'attacco dell'alimentatore (a 5 fori).
- 4 zoccoli di valvole europee.
- 2 schermi di alluminio (diam. cm. 7,5, altezza cm. 6,5).
- 1 schermo di alluminio (diam. cm. 7,5, altezza cm. 8).
- 2 trasformatori di Bassa Frequenza.
- 1 impedenza d'Alta Frequenza.
- 1 resistenza da 500,000 ohm.
- 1 resistenza da 2 megaohm.
- 1 condensatore fisso da 5000 cm.
- 2 condensatori fissi da 1000 cm.
- 2 condensatori fissi da 250 cm.
- cm. 8 tubo di cartone bachelizzato diam. cm. 5.
- cm. 20 tubo di cartone bachelizzato diam. cm. 2,5.
- 4 condensatori semifissi.
- 6 rocchetti di legno (vedi testo).
- 4 boccole.
- 48 viti con doppio dado.
- Filo per telaio, m. 29.
- Filo per Media Frequenza da 0,2 smalto.

- Filo per oscillatore da 0,4 smalto.
- Ebanite: cm. 18,5 x cm. 41,5.
- 1 pila con prese intermedie per polarizzazione B.F.
- 1 batteria anodica.
- 1 accumulatore 4 V.
- 1 altoparlante elettro-magnetico.
- 8 squadrette.
- 1 cassetta (vedi testo).

Tutto il materiale deve essere di buona qualità e dare il massimo affidamento.

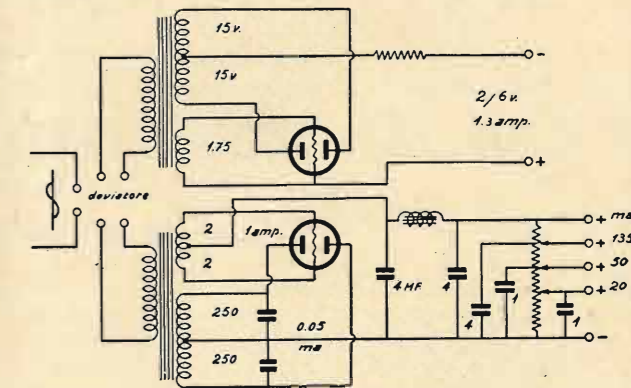
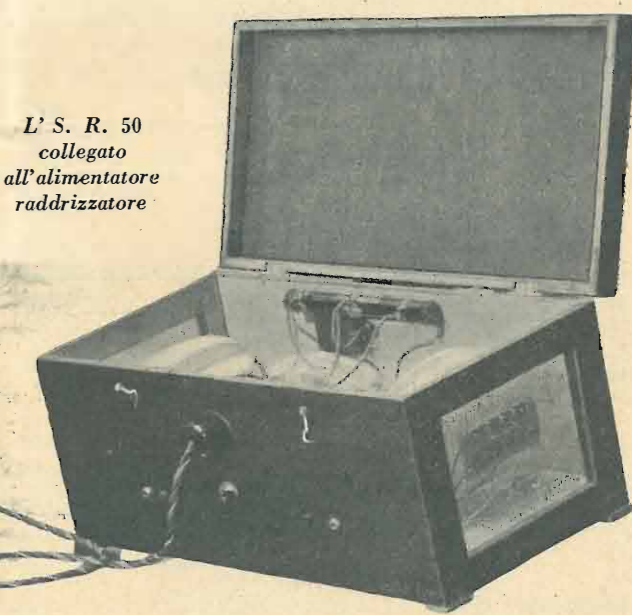

FIG. 2. - Schema elettrico dell'alimentatore-raddrizzatore



Qualunque marca di valvola può essere usata purchè risponda alle caratteristiche prescritte. Le valvole si potranno scegliere uniformandosi alla seguente tabella.

USO	Philips	Zenith	Tu'gram	Ela	Orion	Telefunken
1° Rivel. . .	A 415	L 408	LD 408	DZ 1508	H 4	RE 084
Oscill. . . .	A 409	C 406	G 407	DZ 908	A 4	RE 074
1° M. F. . . .	B 442	DA 406	S 410	DZ 2	S 4	RES 094
2° M. F. . . .	B 442	DA 406	S 410	DZ 2	S 4	RES 094
2° Rivel. . . .	A 415	L 408	LD 408	DZ 1508	H 4	RE 084
1° B. F. . . .	A 409	C 406	G 407	DZ 908	A	RE 074
Finale . . . .	B 409	U 415	L 414	DX 804	E 4	RE 134

Naturalmente non è prescritto che tutta la serie delle valvole nel ricevitore sia di un'unica marca.

(Continua)

P. ZANON.

# radiotecnica V A R E S E

Via F. del Cairo, 31

**DAL NOSTRO LISTINO 1932**

IN CORSO DI PUBBLICAZIONE

**IL MIGLIOR MATERIALE, I PREZZI PIU' CONVENIENTI**

## RESISTENZE

### RESISTENZE FISSE

1/4 Watt	Dralowid, piccole dimensioni con fili laterali da saldare, da 0,02 - 0,025 - 0,03 - 0,05 - 0,08 - 0,1 - 0,2 - 0,25 - 0,3 - 0,5 - 1 e 2 Megaohm	L. 3,75
1/2 Watt	Always con fili laterali da saldare, nei valori sopraddetti	" 3,20
1/2 Watt	Loewe con capsule laterali per supporti nei valori sopraddetti	" 6,50
1/2 Watt	Loewe con capsule e viti laterali nei valori sopraddetti	" 7,-
1 Watt	Loewe con capsule laterali per supporti nei valori sopraddetti	" 7,-
1 Watt	Loewe con capsule e viti laterali nei valori sopraddetti	" 7,50
Basso carico	Loewe con capsule laterali per supporti nei valori sopraddetti	" 6,-
Basso carico	Loewe con capsule e viti laterali nei valori sopraddetti	" 6,50
3/4 Watt	flessibili con terminali ad anello, da 187 - 200 - 250 - 300 - 330 - 375 - 400 - 410 - 500 - 600 - 650 - 700 - 750 - 800 - 850 - 900 - 1000 - 1100 - 1150 - 1200 - 1300 - 1400 - 1500 - 1600 - 1700 - 1750 - 2000 - 2200 Ohm	" 1,15
1/5 Watt	flessibili con terminali ad anello, da 400 - 500 - 1000 - 1200 - 1350 - 1500 - 1800 - 2000 - 2500 - 3500 - 4500 Ohm	" 1,40
3 Watt	flessibili con terminali ad anello, da 800 - 1000 - 1300 - 2000 - 3000 - 4500 - 5000 - 7000 - 9000 - 10.000 - 12.000 - 15.000 - 16.000 Ohm	" 2,55
2 Watt	flessibili con terminali ad anello, da 675 - 875 - 1300 - 2000 - 3000 - 3500 - 5000 - 6000 Ohm	" 1,70

Tutte le resistenze flessibili possono essere fornite anche nei valori intermedi con l'aumento del 10%.

### RESISTENZE AD ALTO CARICO

completamente in filo metallico avvolto su piastrina isolante e con linguette terminali da saldare:

Carico 100 m.A., sino a 2.500 Ohm	L. 4,-
" 70 " da 2.500 a 3.500 Ohm	" 4,-
" 50 " da 3.500 a 6.000 "	" 4,-
" 30 " da 6.000 a 10.000 "	" 4,50
" 20 " da 10.000 a 25.000 "	" 4,50
" 12 " da 25.000 a 50.000 "	" 6,-
" 7 " da 50.000 a 100.000 "	" 8,-
" 3 " da 100.000 a 500.000 "	" 13,-

Tutte le sopraddette resistenze possono essere fornite anche avvolte su candela refrattaria e anelli laterali aventi linguette da saldare, con l'aumento di L. 1,50 caduna. Le resistenze da 100.000 a 500.000 Ohm vengono fornite soltanto avvolte su candela refrattaria.

### RESISTENZE SPECIALI TARATE PER STRUMENTI DI MISURA

avvolte su candele refrattarie e con anelli laterali.

Shunt sino a 100 milliampere	L. 8,-
Resistenze addizionali sino a 50.000 Ohm	" 10,-
" da 50.000 a 100.000 Ohm	" 12,-
" " 100.000 " 500.000 "	" 15,-
" " 500.000 " 1.000.000 "	" 25,-

Le sopraddette resistenze sono avvolte completamente in filo metallico e si garantiscono con una precisione del  $\pm 1\%$ .

### RESISTENZE VARIABILI ad alto carico in filo avvolto

500 Ohm 40 m.A.	L. 42,70
1.000 " 32 "	" 42,70
2.500 " 25 "	" 42,70
5.000 " 20 "	" 42,70
10.000 " 16 "	" 42,70
20.000 " 13 "	" 44,-
30.000 " 10 "	" 44,-
50.000 " 8 "	" 46,50
75.000 " 7 "	" 46,50
90.000 " 5 "	" 48,50
120.000 " 2 "	" 50,-

### POTENZIOMETRI

Avvolti in filo metallico e senza scatola di protezione:

da 400 Ohm	L. 12,-
" 2.000 "	" 13,-
" 5.000 "	" 16,-
" 10.000 "	" 20,-
" 50.000 "	" 25,-

Completamente chiusi in scatola di protezione:

da 2.000, 5.000 e 50.000 Ohm	L. 20,-
da 100.000, 250.000 e 500.000 Ohm	" 30,-

### RESISTENZE POTENZIOMETRICHE (divisori di tensione)

da 20.000 Ohm Dralowid, in filo metallico e smaltatura, con tre anelli spostabili e due fissi	L. 30,-
da 20.000 Ohm in filo metallico su cordoncino avvolto su candela refrattaria, con tre anelli spostabili e due fissi, carico 70 m.A.	" 20,-
da 10.000 Ohm idem. idem. come sopra, ma carico 90 m.A.	" 15,-

### CORDONCINO DA RESISTENZE

da 500, 1000, 2.500, 3.500, 6.000 e 10.000 per metro	L. 3,20
da 25.000 Ohm per metro	" 3,80
" 50.000 "	" 5,-
" 100.000 "	" 7,50
" 500.000 "	" 15,-

Prezzi netti per tutti, fuor che per gli Abbonati de *l'antenna*, che godono di uno sconto speciale del 5%, e per i Rivenditori Autorizzati, che devono chiederci il *Listino confidenziale R*. Spese postali in più. Pagamento anticipato, oppure per metà anticipato e per metà contro assegno

**POSSEDIAMO IL PIU' COMPLETO ASSORTIMENTO DI PARTI STACCATE, VALVOLE, MINUTERIE, ECC. PER DILETTANTI, RIPARATORI, PICCOLI COSTRUTTORI, ECC. ECC.**

# S.R. 51: apparecchio totalmente alimentato dalla rete stradale a corrente continua

Molti lettori che, disponendo della rete stradale d'illuminazione a corrente continua, non possono montarsi le nostre S.R. alimentate dalla rete a corrente alternata, ci hanno richiesto il circuito di un apparecchio utilizzando le nuove valvole Philips serie 2000, Telefunken serie 1800, funzionanti con una tensione di filamento di 20 Volta ed una corrente di filamento di 0,180 Amp., oppure le americane '36, e '38, funzionanti con una tensione di filamento di 6 Volta e una corrente di filamento di 0,3 Amp.

Acconsentiamo volentieri, tanto più che l'apparecchio qui descritto è di facile realizzazione e di ottimo funzionamento.

## IL CIRCUITO

Il circuito, come ben vedesi, è della massima semplicità. Si tratta in sostanza di una modifica dell'alimentazione dell'S.R. 47. Volendo, si potrebbe costruire anche l'S.R. 42 in continua della rete stradale; basterebbe aggiungere all'S.R. 47 il filtro di banda.

La più notevole variante è il sistema di alimentazione dei filamenti, i quali vengono a trovarsi tutti in serie fra di loro. Si noterà altresì che in serie ai filamenti trovasi una resistenza, che serve a dare la giusta tensione ai filamenti delle valvole, dato che tutte le valvole sommate assieme non provocherebbero una caduta di tensione eguale a quella della linea stradale. Il valore di questa resistenza dipende dalle valvole usate, nonchè dalla tensione della linea stradale. In ogni modo detto valore sarà facilmente ricavato con la legge di Ohm, sapendo che usando le Philips o le Telefunken si dovrà avere alle valvole una tensione di 80 Volta 0,18 Amp. e con quelle americane di 24 Volta 0,3 Amp. La resistenza ci dovrà dare una caduta di 30 Volta se la linea è a 110 Volta, oppure di 45 Volta se la linea è a 125 Volta, per quanto ri-

guarda le valvole europee, e di 86 Volta se la linea è a 110 Volta, oppure di 101 Volta se la linea è a 125 Volta, per quanto riguarda le valvole americane. I valori di 170 Ohm e 250 Ohm dello schema si riferiscono alle valvole europee.

Si dovrà bene osservare che la presa di terra non tocchi lo chassis o, in altre parole, non sia in diretto collegamento col negativo, inquantochè, a volte, tra il polo negativo della linea e la terra vi è una differenza di potenziale.

## LE VALVOLE

Le valvole V1, V2 e V3 possono essere o Philips B 2042 o Telefunken RENS 1820, se del tipo europeo, oppure '36 se del tipo americano; la V4 potrà essere Philips B 2043 o Telefunken RENS 1823 d se del tipo europeo, oppure '38 se del tipo americano. Si noterà come, pure essendo valvole funzionanti con la corrente continua, hanno il catodo a riscaldamento indiretto. Questo perchè tale sistema di accensione rende le valvole meno sensibili agli sbalzi della corrente stradale e diminuisce il ronzo dovuto alla corrente non spianata.

I dati delle resistenze catodiche delle valvole segnati nello schema si riferiscono alle valvole europee; usando valvole americane le resistenze dei due catodi delle valvole di A. F. saranno di 800 Ohm ciascuna, quella del catodo della rivelatrice di 10.000 e quella del pentodo di 1200.

Ricordiamo che le valvole schermate europee hanno la placca in testa al bulbo e la griglia schermo corrispondente al piedino della placca, mentrechè nelle valvole americane la griglia principale è in testa al bulbo e la griglia schermo al piedino della griglia. Nel pentodo a riscaldamento indiretto tipo europeo si ha lo zoccolo normale a 5 piedini ed un morsetto laterale nello zoccolo; questo morsetto corrisponde alla griglia ausiliaria,

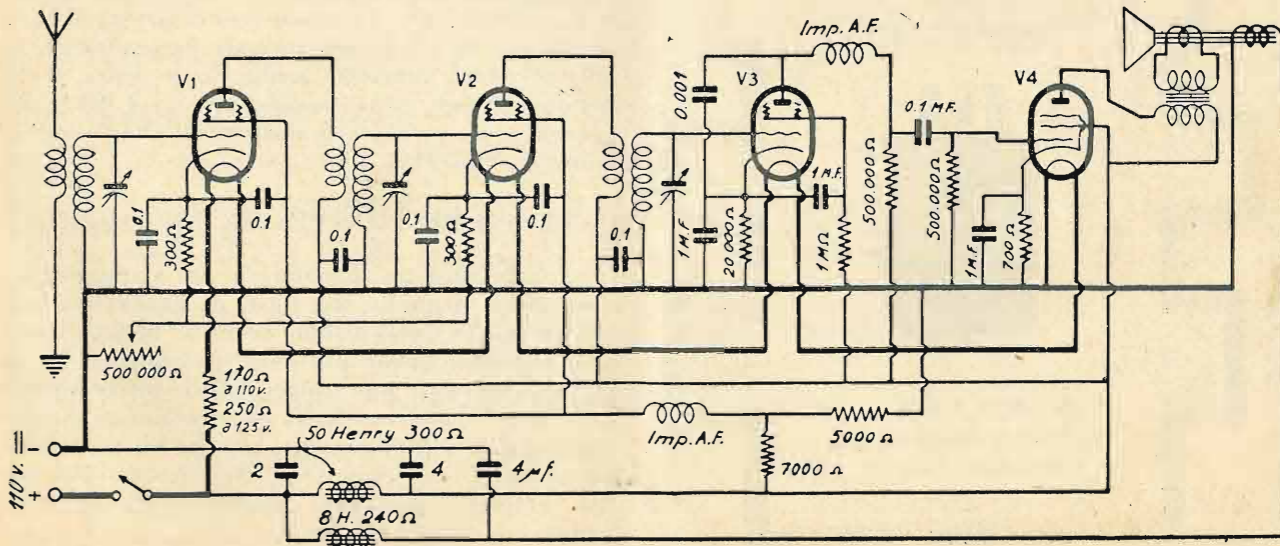

mentrechè il piedino centrale corrisponde al catodo, rimanendo inalterate le posizioni degli altri elettrodi. Nel pentodo a riscaldamento indiretto americano si ha la griglia principale in testa al bulbo e la griglia ausiliaria al piedino corrispondente alla griglia principale. In altre parole, per le valvole americane le connessioni sono perfettamente identiche a quelle di una comune schermata.

### IL MONTAGGIO

Sebbene si possa usare qualsiasi sistema di montaggio, noi consigliamo vivamente l'uso dello chassis metallico che potrà essere delle misure di 32x20 cm. per l'apparecchio senza filtro di banda e di 32x27 cm. nel caso del filtro di banda. In ogni caso consigliamo la identica disposizione dei pezzi usata nell'S. R. 47, tanto nell'uno che nell'altro caso, sia perchè ci permette di eliminare la manopola a tamburo, sia perchè ci permette di tenere la manopola in centro. Al posto del trasformatore di alimentazione e della valvola raddrizzatrice si metteranno le due impedenze di filtro, lasciando il pentodo nella identica posizione.

Sebbene nello schema sia marcato un condensatore da 2 mFD prima del filtro, possiamo comodamente usarne uno da 1 mFD, anzi noi lo consigliamo di tale valore, per poter sfruttare i blocchi di condensatori che più facilmente si trovano in commercio. Il blocco verrà ad avere quindi le seguenti capacità: 0+4+4+1+1+1+1. Per sfruttare anche la quarta sezione da 1 mFD del blocco, il

condensatore che dalla griglia schermo della rivelatrice va al catodo della medesima potrà essere collegato tra la griglia schermo ed il negativo. Naturalmente lasciamo tale variante all'arbitrio del costruttore. Tutti i condensatori fissi verranno montati nella parte sottostante dello chassis.

I trasformatori di A.F. possono essere costruiti identici a quelli dell'S.R. 47, oppure identici a quelli dell'S.R. 42, come meglio si preferisce.

Tutte le avvertenze date per la schermatura dei fili di A. F. valgono anche per questo apparecchio, giacchè di sostanziale non è cambiato che l'alimentazione.

Non pubblicando lo schema di montaggio di questo apparecchio, consigliamo di seguire fedelmente lo schema elettrico. Coloro che si abitueranno a montare con l'ausilio del solo schema elettrico si convinceranno ben presto come questo sistema sia sempre il più pratico. Seguendo lo schema elettrico, ogni qualvolta viene eseguito un collegamento si tracci sopra il corrispondente tratto dello schema un segno con matita colorata. Quando tutti i tratti dello schema saranno stati marcati, il montaggio risulterà terminato e non vi sarà assolutamente il pericolo di avere scambiato un collegamento per un altro.

I due condensatori di blocco da 0,1 mFD che vanno dal catodo di ciascuna valvola di A.F. rispettivamente alla massa ed alla griglia schermo possono essere in un unico blocco, mentrechè quelli che si trovano inseriti tra l'uscita del primario e l'entrata del secondario dei due trasformatori di A. F. intervalvolari è bene che siano separati.

Le connessioni ai capi degli avvolgimenti dei trasformatori di A.F. saranno fatte come è stato chiaramente indicato nell'S.R. 47 ed S.R. 42, solo che per quest'ultimo consigliamo l'uso di un condensatore da 0,05 mFD tra la bobina di accoppiamento del filtro di banda ed il negativo.

Coloro che volessero usare l'altoparlante elettromagnetico in luogo di quello elettrodinamico non faranno altro che sostituire il trasformatore di uscita, che trovasi sempre connesso all'altoparlante dinamico, con un trasformatore di uscita per altoparlante elettromagnetico e per pentodo finale, non servendo bene i comuni trasformatori di uscita per valvole di potenza normali. Naturalmente in tal caso verrà eliminata anche l'impedenza di filtro da 8 Henry ed il condensatore da 4 mFD che avanza verrà messo in parallelo all'altro condensatore da 4 mFD.

### ELENCO DEL MATERIALE NECESSARIO

La differenza tra il materiale per l'apparecchio senza filtro e quello con filtro di banda, sta solo nel fatto che quest'ultimo richiede un condensatore variabile quadruplo anzichè triplo ed ha in più uno schermo per trasformatori, un condensatore da 0,05, una resistenza da 1 megaohm ed una bobinetta di accoppiamento, nonchè un trasformatore con il solo secondario. Noi daremo l'elenco del materiale per l'apparecchio senza filtro di banda.

- 1 condensatore variabile triplo 3x375 mmFD (SSR 402/10).
- 1 manopola a demoltiplica a quadrante illuminato (Geloso).
- 1 blocco condens. 0+4+4+1+1+1+1 mFD (Microfarad).
- 2 blocchi condensatori 0,1+0+0,1 mFD (Microfarad).
- 3 condensatori separati da 0,1 mFD (Microfarad).
- 1 condensatore fisso da 0,001 mFD (Baugatz).
- 2 resistenze da 300 Ohm (800 nel caso delle valvole americane) (Geloso R.).
- 1 resistenza da 20.000 Ohm (10.000 nel caso delle valvole americane) (Dralowid).
- 1 resistenza da 700 Ohm (1200 nel caso delle valvole americane) (Rad.).
- 1 resistenza da 5.000 Ohm (Geloso N.).
- 1 resistenza da 7.000 Ohm (Geloso N.).
- 2 resistenze da 500.000 Ohm (Dralowid).
- 1 resistenza da 1 megaohm (Dralowid).
- 1 resistenza per filamenti a fortissimo carico (valore in dipendenza della rete) (Rad.).
- 1 potenziometro da 50.000 Ohm (Kabi).
- 2 impedenze di A. F.
- 1 impedenza 50 Henry 300 Ohm (Adriman ND 125).
- 1 impedenza 8 Henry 240 Ohm (Geloso 140).
- 4 zoccoli portavalvole a 5 contatti americani od europei a seconda delle valvole usate.
- 1 zoccolo americano a 4 contatti per la spina dell'altoparlante dinamico.
- 1 altoparlante dinamico con cordone e spina (Geloso 717 o 727 a seconda della tensione di linea).
- 1 trasformatore di uscita, solo nel caso che si voglia usare l'altoparlante magnetico (Geloso 133).
- 3 schermi da 60 mm. per i trasformatori.
- 3 schermi per valvole.
- Materiale per i tre trasformatori di A.F.
- 40 viti con dado.

- 4 boccole con passante isolato.
- Filo per collegamenti.
- 1 metro di filo schermato.
- 1 chassis di alluminio 32x20x6 cm.
- 1 interruttore per corrente stradale con bottone.
- 2 valvole Philips B 2042.
- 1 valvola Philips B 2043.
- oppure:
- 2 valvole Telefunken RENS 1820
- 1 » » RENS 1823 d
- oppure:
- 2 valvole Radiotron RCA 236.
- 1 » » RCA 238.

### MESSA A PUNTO

Se tutte le connessioni sono state eseguite in ordine ed esatte, la messa a punto si ridurrà alla pura regolazione dei tre compensatori dei condensatori variabili, che verrà eseguita sintonizzando una stazione verso la metà del quadrante e regolando i tre correttori sino a che non si riceve con la massima intensità. La sensibilità e la selettività saranno identiche a quelle dell'S.R. 47 o dell'S.R. 42, ed il ricevitore risulterà ottimo sotto ogni punto di vista.

Crediamo di avere così accontentato anche quel gruppo di amatori che non possono usufruire che della corrente stradale in continua.

A. SONZINI

**MICROFARAD**

**I MIGLIORI  
CONDENSATORI  
FISSI  
PER RADIO**



**MILANO**  
VIA PRIVATA DERGANINO N. 18  
TELEFONO N. 690-577

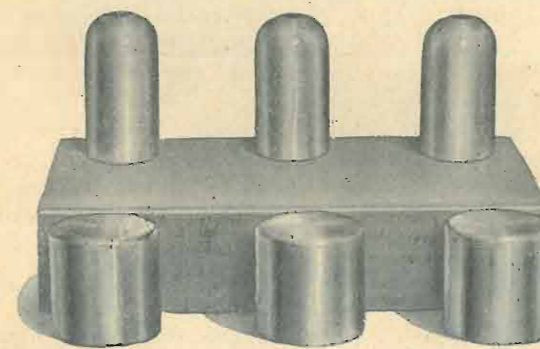

### Offerta speciale:

1 Chassis alluminio 20x35x7  
e 6 schermi a scelta

**Lire 35** franco nel  
Regno

(contro assegno L. 38)

Per forti quantitativi chiedere offerte.

Prezzi per merce franca di porto nel Regno. - Vaglia alla  
**CASA DELL'ALLUMINIO - Corso Buenos Aires 9 - MILANO**

## S C H E R M I

alluminio cilindrici con base piana

diametro cm.	altezza cm.	cad.	L.	
6	7	3	3.-	
6	10	4	4.-	
7	7	4	4.-	
7	10	4	4.-	
7	12	4,50	4,50	
8	10	4,50	4,50	
8	12	5.-	5.-	
6	13	6.-	6.-	
diam. 5½	altezza 10	cad. L. 4		forati per val- vole schermate
5½	13	5		

## C H A S S I S

alluminio - Saldat. autog. invisibili ai lati

cm.	18 x 22 x 7	spessore	15/10	cad.	L.	
20 x 30 x 7	15/10	25	25.-			
22 x 32 x 7	15/10	28	28.-			
20 x 35 x 7	15/10	25	25.-			
25 x 45 x 8	20/10	44	44.-			
32 x 50 x 8	20/10	57	57.-			
22 x 40 x 8	20/10	43	43.-			
27 x 40 x 7	15/10	35	35.-			
25 x 35 x 7	15/10	30	30.-			
30 x 40 x 8	15/10	38	38.-			

# cinque minuti di riposo

Propongo al Direttore della nostra *antenna* un altro concorso, magari senza premio, tanto per fare cosa più originale.

Il mio concorso consiste in un'unica domanda: « Che è mancato all'estate 1932 »?

Assuma ogni lettore l'atteggiamento del « Pensatore » di Rodin; e, poichè non è di marmo come la statua dello scultore di Francia, corrughi pur le sopracciglia, si gratti la testa, si lisci la barba, se l'ha, cerchi, almanacchi, provi a dir la sua...

— All'estate 1932 è mancato il...

Stop, caro signor Radiolini, lei non l'azzecca: voleva dire che è mancato il sole, non è vero? Sapemcelo! Non è una scoperta, la sua, come quella che *buvette*, in italiano, si dice bar. All'estate 1932 è mancata una cosa ben più importante e necessaria del sole: è mancata — ve la spiffero subito per non tenervi sulla corda — la campagna giornalistica contro i rumori inutili, cioè, contro la radio!

Campagna che era la « sfacchinata » di obbligo dei nostri colleghi all'aprirsi delle finestre e dell'estate, cui avevamo fatto l'abbonamento, e che quest'anno s'è dileguata furtiva come un tassì (due s in luogo della x, in italiano) dopo un investimento...

Eppure mai come quest'anno dalle case private e dai pubblici ritrovi, tabarini compresi, la radio parla, canta e suona sulla via!

Allora come si spiega che i giornali si sono ammutoliti?

Che sia stato ad essi raccomandato: *Surtout pas trop de zele*, e poichè *surtout* in italiano si traduce soprabito — secondo recente avviso — i nostri colleghi non abbiano voluto indossarlo per evitare un'estiva sudata?

Una spiegazione più seria ci sarebbe: ma permettete che non ve la dica. Se la cerchi da sè il lettore tra le righe di questa rubrica, di qualche numero prima di questo e nelle quarte pagine dei giornali. E se la mia supposizione è errata, poco importa: valga il fatto che una campagna inutile contro la radio è cessata. E questo è quel che importa.

\*\*\*

Mi scrive un pio abbonato che ascolta i servizi religiosi della radio: « Anche padre Facchinetti si è messo a fare della *réclame*? » Anche nelle prediche domenicali... questua la S.I.P.R.A. Padre Facchinetti era giù di voce. Bevette certe acque. La voce gli tornò su. E poichè la cura era stata gratuita, Padre Facchinetti, riconoscente, credette bene elogiare queste acque miracolose che avevano restituito la sua voce al microfono.

Mi pare iniquo credere che la S.I.P.R.A. abbia

tirato le suddette acque al suo molino: più giusto credere che essa abbia, piuttosto, tirato metaforicamente le orecchie a padre Facchinetti per la gratuita non autorizzata pubblicità, chè, acqua passata non macina più...

\*\*\*

Un plauso all'E.I.A.R. per l'ardita e nuova trasmissione dal *Conte Rosso* in navigazione. Ecco un pezzo di colore, che, se dovuto a una radio estera, i nostri quotidiani avrebbero incorniciato con titolo sue due colonne. Ma la modestia non è mai troppa per le cose di casa nostra.

\*\*\*

A proposito di modestia, udite questa. Usano, specie in Francia, le interviste al microfono con le varie « celebrità »: uomini del giorno, donne della... notte, artisti di teatro e della pellicola, ecc. L'artista si fa della buona *réclame* e il radio-ascoltatore s'aggiusta la cravatta all'altoparlante orgoglioso e soddisfatto.

Recentemente, un cronista della stazione P.T.T. pensò d'invitare allo studio la celebre Cécile Sorel. Va a trovarla. Accoglienza squisita da parte della « Célimene nationale ». Invito accettato. Raggiante, il collega francese, ringrazia, si congela... ma il peggior passo è quello dell'uscio.

— Quanto? — domanda la Sorel. E senza aspettare che l'altro apra bocca, essa stessa precisa: — Faremo 1000 franchi.

Il giornalista si sente mancare. Mancare, soprattutto, i 1000 franchi.

Ma la Sorel:

— Mille franchi al minuto. Parlerò per dieci minuti. Va bene?

Al giornalista vien male.

\*\*\*

Però anche gli *speakers* non scherzano! Sentite quest'altra: il denaro non c'entra; vi spicca la recordmania degli americani. Un uomo, per essi, vale ed è celebre unicamente per il *record* che detiene. Qualunque esso sia.

Lo scrittore francese José Germain, delegato ufficialmente a portare alle Legioni americane il saluto dei combattenti francesi, si presenta alla radio di New York.

## ING. F. TARTUFARI

Via del Mille, 24 - TORINO - Telef. 46-249

Materiale Radio per costruzione. - Materiale di classe ed economico a prezzi di concorrenza

Diamo assistenza tecnica di montaggio anche la sera dalle ore 21 alle 23 nel nostro Laboratorio ai lettori de "l'antenna"

Riparazioni garantite - Consulenze tecniche per corrispondenza L. 10 anche in francobolli

« Calendario radio e catalogo lire 2 anche in francobolli »

— Con che titolo devo presentarvi agli ascoltatori? — domanda lo *speaker*.

— Vice-presidente della Société des Gens de Lettres — risponde Germain.

— Troppo poco.

— Segretario Generale della Confederazione internazionale des Gens de Lettres — rincara il francese.

— Non basta!

— Presidente dell'Associazione degli scrittori combattenti di Francia...

— Non conta! Piuttosto ditemi: è vero che complessivamente voi avete tenuto circa 1500 conferenze?

— Sì.

— Bene: vi presenterò al microfono come l'uomo che ha bevuto 10.000 bicchieri d'acqua. E' un bel *record*. E un Francese al secco, è una rarità!

\*\*\*

E' noto che gli annunziatori della radio devono essere arche di scienza, Enciclopedie Trecani, saper tutto e poi qualche cosa ancora.

Allo *speaker* della stazione Z Y A della Nuova Zelanda un ascoltatore ha chiesto che significasse questa breve paroletta: « Tanmatahwahatangihanganhoawawotanairangikitanetahu ».

L'annunziatore ha risposto che questo era il nome di un villaggio Maori.

Ecco un pratico scioglilingua per gli annunziatori esordienti!

Per il montaggio del radio-ricevitore "S. R. 49", descritto nel numero 14 de *l'antenna* usate il

Trasformatore "FERRIX", mod. G. 3626

e l'Impedenza "FERRIX", mod. E. 30

in vendita presso:

Fabbrica Italiana Trasformatori

**Ferrix**

2, Corso Garibaldi - S. REMO

Ditta « RADIOTECNICA » - Via del Cairo, 31 - Varese.

Ditta G. L. BOSIO - Via Galileo Ferraris, 37 - Torino.

Ditta AL RADIOAMATORE - Piazza Vitt. Em. 3 - Roma.

e presso i migliori Rivenditori di materiale radio.

\*\*\*

Io credevo che la gente che fa ginnastica davanti all'altoparlante, ricevendo i comandi per radio, esistesse solo... stampata sulle riviste, le quali incettano i vitelli con due teste, i pulcini con quattro zampe, il genere che abbraccia la suocera ecc., e perciò non vanno prese per un Vangelo illustrato.

Invece questa gente esiste, forma un esercito della salute, tant'è numerosa, e così attiva ne' suoi salti mattutini a domicilio che l'Associazione austriaca dei proprietari di casa s'è allarmata e corre ai ripari. Ripari veri e propri chè la radio-ginnastica fa crollare i soffitti, i vetri, le lampade negli appartamenti. La predetta Associazione ha protestato presso la « Ravag » chiedendo la soppressione dalle lezioni di ginnastica di quegli esercizi pericolosi alla stabilità delle case. Vuole, insomma, che si saltino i salti!

\*\*\*

Il collega Giorgio Barbarin ha scoperto che le donne non amano la radio per parecchie e svariate ragioni. La radio è sedentaria e la donna è mobile; la radio la trattiene in casa quando essa preferirebbe essere fuori o veder fuori di casa l'amato marito. La radio sa più notizie e parla di più della donna. La signorina che suonava il pianoforte per... rallegrare gli ospiti è battuta in pieno. La signora di spirito che varava le « cartoline del pubblico » della *Domenica del Corriere* è sconfitta e indotta al silenzio da Cesare Zavattini.

Inoltre la radio la mette di cattivo umore perchè le consiglia: « Compera questo, compera quello... » e il marito non le compera nulla.

E questo è un radiodramma quotidiano con musica da camera!

\*\*\*

Domenica 3 luglio, a Cocherel, venne tenuta una commemorazione di Aristide Briand. Poichè, tra gli altri oratori, c'era il presidente del Consiglio Herriot, la radio francese diffuse la cerimonia. Solennità, commozione, fatte più intense quando fu annunciata la parola al Presidente.

Ma gli ascoltatori udirono il grande uomo esclamare: « Passe-moi mes lunettes ». Microfono traditore!

\*\*\*

Guai a toccare i sanfilisti nei loro diritti o ne' loro privilegi. Reagiscono subito e con tutta energia. Gli esempi non mancano — dice l'*Antenne* di Parigi — e cita i seguenti: « In Belgio, al momento dell'affare Radio-Schaerbeck, gli amici dello speaker Faustus — che erano parecchie migliaia — scesero in piazza.

« In Olanda, i sanfilisti tumultuarono per le strade contro le cattive trasmissioni.

« In Norvegia, gli ascoltatori minacciarono il Governo di non pagare più l'abbonamento alla radio, causa l'inaudibilità di certe stazioni.

« In Italia, gli ascoltatori di Trieste marciarono persino all'assalto della stazione per ottenere che fosse messo un termine all'abuso della trasmissione di musica riprodotta... ».

Calcabrina

# 200 DINAMICI SEMI GRATUITI

La Grande Casa EXCELLO-KÖRTING DI LIPSIA allo scopo di fare conoscere ai radioamatori italiani il suo nuovo tipo di **ALTOPARLANTE DINAMICO EXCELLO DOMO TERZO**, ha messo a nostra disposizione N. 200 dinamici perchè siano venduti direttamente al pubblico al prezzo veramente **ECCEZIONALE DI**

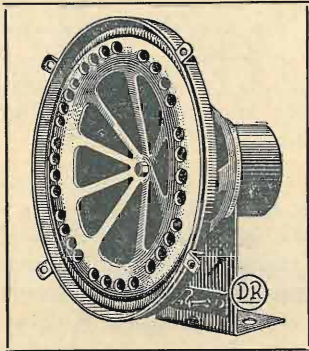

## L. 148

Dati tecnici del "Dinamico Excello Domo Terzo,, :

Compreso tasse radiofoniche, imballo e trasporto.

Le spedizioni hanno immediato corso seguendo l'ordine cronologico delle rimesse e salvo il venduto.

**Eccitazione:** può essere presa dalla tensione anodica dell'apparecchio 110/120 Volta ed inserendola sul circuito di filtro viene a sostituire la impedenza: può essere eccitato dall'alimentatore di placca inserendolo in parallelo sui 110 Volta di corrente anodica, oppure può essere eccitato con raddrizzatore a valvola. Su richiesta si fornisce il raddrizzatore al prezzo di puro costo in L. 85.

**Bobina d'eccitazione:** la resistenza ohmica può variare da 1500 a 5000 Ohm. a seconda della richiesta del Cliente.

**Trasformatore d'uscita:** lo si fornisce a seconda della valvola finale di potenza indicata dal Cliente.

**Bobina mobile:** la resistenza è di 5 Ohm.

**Potenza assorbita per eccitazione:** 4 Watt. a 110 Volta c. c.

**Potenza dissipata:** circa 40 M. A.

**Energia modulata indistorta:** circa 4 Watt.

**Diametro del cono:** 210 mm. Peso circa kg. 2.

Il dinamico è garantito dalla Casa Costruttrice e, qualora risultasse difettoso, sarà immediatamente sostituito purchè reso franco di porto nostra Sede Milano. Su richiesta si forniscono dinamici con bobine speciali. Il **DINAMICO EXCELLO** è adatto per qualsiasi apparecchio da 3 a 8 valvole.

Importante. - Ad evitare inutili perdite di tempo; si avverte che non si fanno spedizioni contro assegno e che non si prendono in considerazione ordinazioni se non accompagnate dall'intero importo. Per ulteriori chiarimenti si prega di unire un francobollo da 1 lira per rimborso spese postali.

Indirizzare tutte le ordinazioni, accompagnate dall'intero importo, alla ditta:

# L. P. B.

VIA BONVESIN DE LA RIVA, 7 - MILANO - TEL. 50-694

# La costruzione di un altoparlante elettro-dinamico

## Eccitazione - Trasformatore d'uscita

Nel n. 11 del 30 maggio u. s. abbiamo pubblicato un articolo di A. Ravasini sulla realizzazione facile ed economica di un moderno altoparlante elettrodinamico. Diamo oggi il promesso seguito sull'eccitazione del dinamico e sul relativo trasformatore d'uscita.

Per produrre un intenso campo magnetico agli estremi, nucleo-coperchio, del dinamico è necessario costruire un avvolgimento attorno al nucleo e farvi circolare una corrente continua.

La corrente potrà essere ad alta o bassa tensione e potrà essere fornita dall'apparecchio od indipendentemente da esso.

Il lavoro della corrente viene espresso in Watts, cioè da un prodotto dei Volts per gli Ampères, quindi un dato numero di Watts lo si può ottenere con una tensione alta e pochi Ampères, oppure viceversa con molti Ampères e pochi Volts. L'effetto sarà in qualunque caso il medesimo. I buoni elettrotecnici sapranno senza dubbio calcolarsi un avvolgimento ed inserirlo dove a loro fa più comodo. Per i meno competenti invece il calcolo è già stato fatto dal sottoscritto, quindi per ogni singolo caso troveranno indicati il diametro ed il peso del filo occorrente per formare il rocchetto d'eccitazione.

**I CASO (Fig. 1). Come impedenza di livellamento.** — In questo caso in essa passa il carico di tutte le valvole. Chi ha un consumo anodico da 45 a 55 milliampères può avvolgere Kg. 1.400 di filo smaltato da 0,25 mm.; avrà circa 1100 Ohms di resistenza e quindi una caduta nel dinamico di 60 Volts circa (dati dalla formula  $V = R \times I$ ).

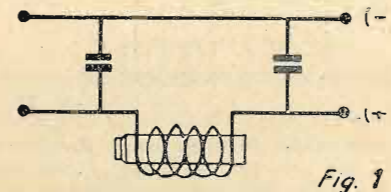

Fig. 1

Per consumi minori (da 25 a 35 milliampères) occorrono 700 grammi di filo smaltato da 0,15 mm. La resistenza sarà circa 3000 Ohm e la caduta di tensione diverrà 100 Volts. Risulta così chiaramente che a minor consumo anodico occorre sacrificare più voltaggio, per avere poi in Watts il medesimo effetto.

**II CASO (Fig. 2). In parallelo come potenziometro.** — Per chi ha bisogno di poche tensioni intermedie e non può

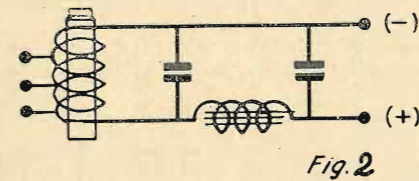

Fig. 2

ricavare altra sorgente di energia. Occorre una resistenza elevatissima, almeno 20.000 Ohms, che si può ottenere mediante l'avvolgimento di kg. 1 di filo smaltato da mm. 0,1.

Per ragioni d'isolamento occorre dividere in 4 parti il rocchetto di cartone (fig. 3). Si comincerà a riempire uno scompartimento, poi quello successivo eccetera, facendo in modo di distribuire in ognuno circa 250 grammi di filo, cioè 1/4 del quantitativo totale. Nel passaggio da uno all'altro si faranno delle prese intermedie; sarà bene in questo caso aver scelto la carcassa a forma

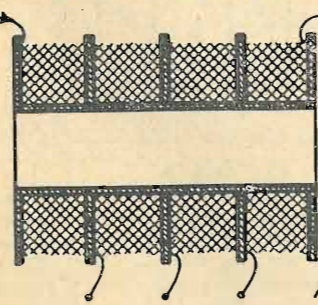

Fig. 3

di U che permette meglio l'uscita dei fili. Ogni presa sarà naturalmente collegata al negativo attraverso un condensatore da 1 M F come del resto si fa per ogni potenziometro o partitore. Se la tensione è superiore a 250 Volt si metterà il rocchetto in serie con una resistenza da 10.000 ohm circa e tutto l'insieme sarà derivato fra negativo e positivo della tensione.

**III CASO (Fig. 4). In serie al partitore per polarizzare la griglia della valvola di potenza.** — In molti circuiti si usa ricavare dal potenziometro o partitore la tensione negativa di griglia per l'ultima valvola; si può quindi, a tutto bene-

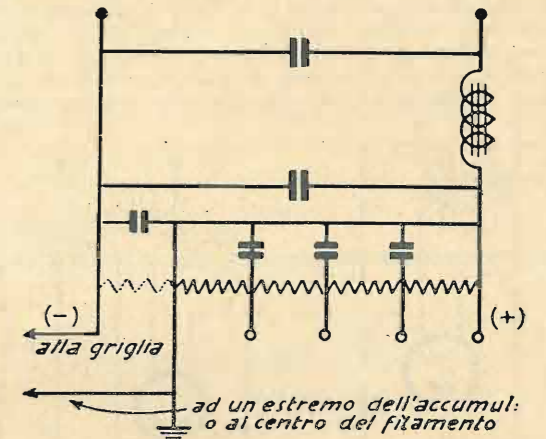

Fig. 4

fizio del partitore poichè in quel tratto passa una forte corrente anodica, inserire in serie al partitore il rocchetto del dinamico. Esso sostituirà quindi il tratto punteggiato della fig. 4. A questo punto prima di indicare la quantità di filo occorre richiamare il lettore ad una disposizione apparentemente diversa ma identica come funzionamento (fig. 5). Cioè il metodo di polarizzazione di griglia mediante una resistenza fra il centro del filamento ed il negativo dell'alimentazione. In ambedue i casi (figg. 4 e 5) si tratta di rendere positivo di un certo numero di volt il filamento della

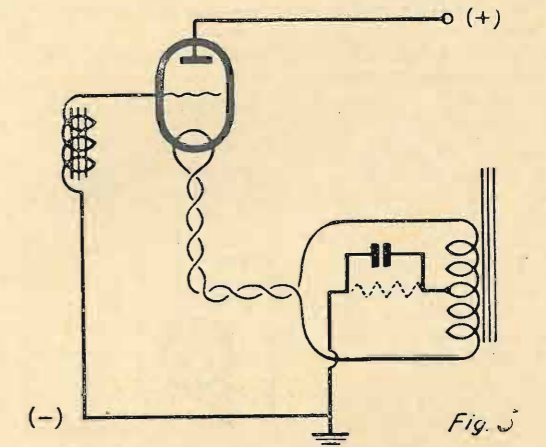
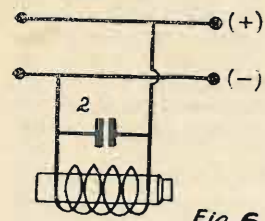

Fig. 5

valvola di potenza rispetto alla griglia che è collegata al negativo.

Si potrà quindi eccitare il dinamico inserendolo al posto delle resistenze punteggiate, tenendo però presente che siccome il valore di polarizzazione varia tra i 30 e 50 Volts per avere un buon risultato sarà bene che chi adotta questo sistema abbia valvole a forte consumo anodico e cioè del tipo: P 450 Zenith; D 404 e F 704 Philips; UX 250 americana, oppure 2 valvole UX 245 in parallelo ecc. ecc. Le resistenze di polarizzazione per queste valvole oscillano fra 1000 e 1500 Ohm: quindi per ottenerle si deve avvolgere:

per 1000 Ohm circa	kg. 1,300	filo smaltato da mm. 0,25
» 1100 »	» 1,400 »	» » » 0,25
» 1200 »	» 0,800 »	» » » 0,20
» 1300 »	» 0,850 »	» » » 0,20
» 1400 »	» 0,950 »	» » » 0,20
» 1500 »	» 1,— »	» » » 0,20



IV CASO. - Alimentazione separata (fig. 6). — Per chi dispone di rete luce a corrente continua da 110 a 125 Volt: 700 grammi filo da 0,15 mm. smaltato ottenendo circa 3000 ohm. Occorrerà inserire in parallelo un condensatore da 2 M F.

V CASO. Alimentazione separata con raddrizzatore. — Chi dispone di una valvola biplacca o monoplacca e di un conveniente trasformatore può servirsi di uno dei due sistemi delle figg. 7 e 8. Tenendo presente che il voltaggio della corrente continua in qualunque raddrizzatore è presso a poco uguale al voltaggio della corrente alternata

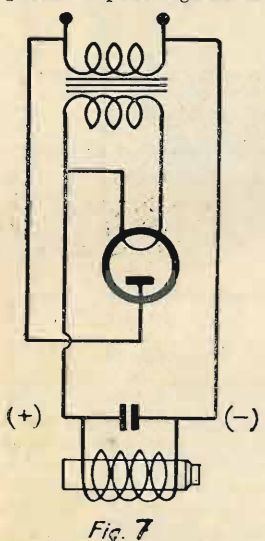

applicata alla placca della valvola; quindi per voltaggi da 100 a 120 Volt l'avvolgimento sarà come per il IV caso mentre per voltaggi superiori sarà:  
per 200 Volt kg. 0,450 filo smaltato da mm. 0,1 (90,000 Ohm circa).  
per 300 Volt kg. 0,950 filo smaltato da mm. 0,1 (19,000 Ohm circa).

VI CASO. - A bassa tensione (fig. 9). — Chi ha apparecchi tipo vecchio con valvole in continua può inserire il campo del dinamico in serie con un caricatore (a valvola) e tenere tutto inserito quando l'apparecchio funziona.

L'accumulatore non sarà mai scarico e mediante le sue piastre ed il rocchetto del dinamico si opporrà un ottimo filtraggio alla corrente prodotta dal caricatore.

La eccitazione sarà composta da 1000 spire di filo smaltato da 1,2 mm. (3 ohm circa). Volendo realizzare detto alimentatore si può utilizzare la valvola Philips 328. Accensione filamento 2 Volt,

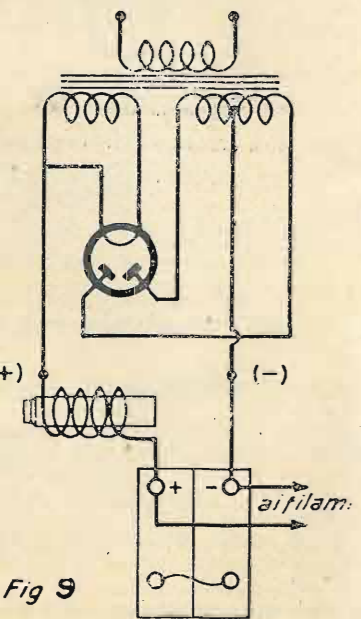

tensione applicata alle placche 2 x 20 Volt. Corrente di carica 1 Ampère circa.

VII CASO. - Nei circuiti a collegamento diretto (Loftin White). — Fra il negativo ed il centro del filamento della valvola di potenza, vi è una serie di resistenze dette a forte carico poichè sono appunto percorse dalla corrente anodica della valvola di potenza (fig. 10). In detti circuiti si può

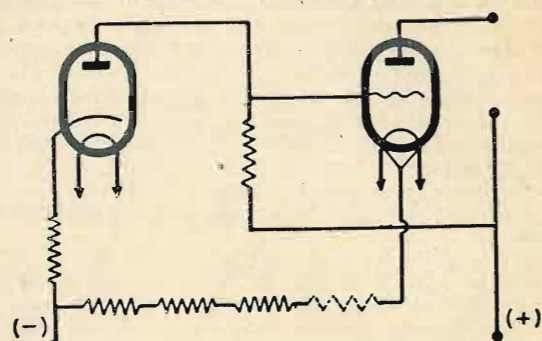

Fig. 10

sostituire alla resistenza che in figura risulta punteggiata, il rocchetto d'eccitazione scegliendo fra i tanti avvolgimenti descritti quello che da un valore presso a poco uguale a quello richiesto.

Tutte le eccitazioni descritte danno una potenza in Watt, come ognuno può controllare facendo il calcolo, più che

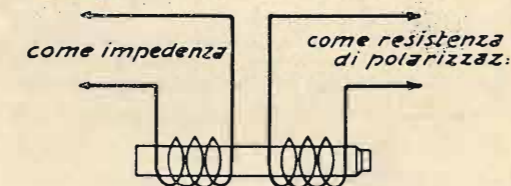

Fig. 11

sufficiente per un'ottimo funzionamento. Però fra tutti questi sistemi chi non può per un motivo qualunque ricavare la potenza necessaria, può benissimo formare il rocchetto con due avvolgimenti separati ed ognuno farlo lavorare per conto proprio come indica la fig. 11.

TRASFORMATORE D'USCITA

Il trasformatore che unisce l'apparecchio alla bobina mobile del dinamico deve avere un rapporto di 24/1, per cui il numero delle spire del secondario dovrà essere 24 volte minore del primario. Per costruirlo occorrerà procurarsi presso un rivenditore di materiale radio i lamierini per il nucleo.

Detti lamierini tranciati e tagliati da una parte per poterli infilare nel rocchetto, hanno la forma di fig. 1.

La loro parte centrale A nel tipo più piccolo è di 15 mm. ed arriva ad un massimo di 40 mm. nel modello più grande; è logico che i vani B aumenteranno in proporzione.

Nel nostro caso basta il tipo da 20 mm. e occorreranno tanti lamierini da formare, quando siano ben pressati, un pacco da mm. 20. La sezione sarà quindi cm. 2 x 2 = cmq. 4.

Costruito un rocchetto di cartone di debite proporzioni (fig. 2) si avvolgeranno 5000 spire di filo smaltato da mm. 0,15 che costituiranno il primario. All'inizio ed alla fine si salderanno due pezzi di filo più robusto che usciranno per mezzo di buchi dalla flangia di cartone. Dopo aver fasciato con un giro di cartoncino il primario, si avvolgeranno sopra 208 spire di filo smaltato da mm. 0,8 che costituiranno il secondario. Data la robustezza del filo i due capi usciranno direttamente dalla flangia di cartone.

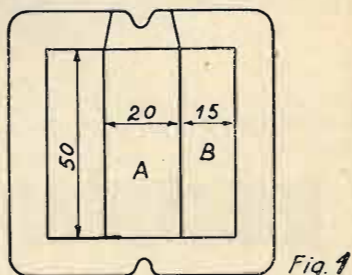

Fig. 1

Con pazienza s'infileranno uno per uno i lamierini nel rocchetto mettendone sempre uno in senso opposto all'altro per non far rimanere le spaccature tutte dalla stessa parte.

Il trasformatore sarà così ultimato; al costruttore intelligente il compito di fissare i capi a quattro serratili. L'avvolgimento primario potrà essere stratificato spira contro spira ed isolato con carta sottilissima fra strato e strato, oppure avvolto alla rinfusa interponendo ogni tanto un foglio di carta. Chi è pratico di tali avvolgimenti può costruire con i lamierini da 20 mm., gli altri prenderanno il tipo

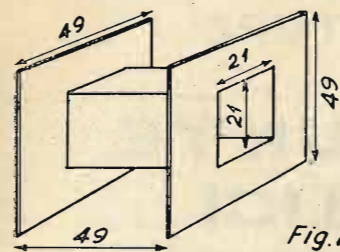

Fig. 2

subito maggiore, cioè da 25 mm., che presenta i vani B più grandi. E' logico che in questo caso il rocchetto verrà dimensionato alle misure del lamierino e lo spessore del pacco sarà solamente mm. 16 per avere sempre la sezione di cmq. 4.

I capi del primario saranno collegati uno alla placca della valvola di potenza e l'altro al positivo dell'apparecchio, nel mentre quelli del secondario saranno uniti a quelli della bobinetta mobile.

Credo con ciò di aver messo chiunque in condizione di costruirsi un'ottimo altoparlante con una spesa bassissima. Esso sarà robusto, moderno e di grande potenza e potrà essere smontato e rimontato con grande facilità mediante il sistema di centratura che si ottiene col disco antimagnetico fissato al coperchio.

Per chi potesse interessare, la resistenza della bobinetta mobile è circa 4 Ohm.

ARMANDO RAVASINI

A richiesta, l'Amministrazione de l'antenna spedisce le cianografie a grandezza naturale di tutte le parti componenti l'altoparlante elettrodinamico qui sopra descritto.

Inviare L. 12, o, se Abbonati, L. 6 a mezzo vaglia o francobolli all'Amministrazione de « l'antenna » Corso Italia, 17 - Milano (2) - Conto Corr. Postale 3/8966.

## GLI ARRETRATI de "l'antenna," vanno esaurendosi

Infatti, del 1930 non sono più disponibili che i fascicoli 9 e 23-24; del 1931 sono disponibili soltanto i fascicoli 9, 10, 12, 13, 14, 15, 16, 17, 18, 19, 20, 21, 22, 23 e 24.

Ogni fascicolo, L. 1,—; 10 fascicoli, a scelta, L. 7,50; tutti i 18 fascicoli, L. 10,—.

A chiarimento, indichiamo i principali articoli contenuti nei numeri sopra elencati:

- |                                                                                                                                                                                                                                                                                                                                                                                            |                                                                                                                                                                                                        |
|--------------------------------------------------------------------------------------------------------------------------------------------------------------------------------------------------------------------------------------------------------------------------------------------------------------------------------------------------------------------------------------------|--------------------------------------------------------------------------------------------------------------------------------------------------------------------------------------------------------|
| 1930 - Fasc. 9: Amplificazione push-pull. - Il tetrodo a valvola bigriglia (Dott. G. Meccozzi).                                                                                                                                                                                                                                                                                            | 1931 - » 15: S. R. 33: apparecchio tipo Midget, con valvole americane.                                                                                                                                 |
| » - » 23-24: Il super-Reinartz N. 5: un buon quattro valvole per onde corte e medie (Ing. E. Ulrich). - La radio in automobile. - Super a 4 o 5 valvole alimentate in alternata. - S. R. 16: un moderno, efficiente ed economico apparecchio a tre valvole schermate, interamente alimentato in alternata (F. Cammareri). - Un semplice 4 valvole a cambiamento di frequenza (A. Montani). | » - » 16: S. R. 35: adattatore per onde corte. - S. R. 34: la locale in altoparlante con una sola valvola (pentodo).                                                                                   |
| 1931 - » 9: S. R. 24: efficiente ultradina, preceduta da uno stadio di A. F. sintonizzato. - S. R. 23: un buon due valvole per onde corte.                                                                                                                                                                                                                                                 | » - » 17: Due monovalvolari bigriglia. - Dall'S. R. 32 all'S. R. 32 bis.                                                                                                                               |
| » - » 10: S. R. 25: efficiente, moderno apparecchio a 4 valvole, in alternata. - S. R. 26: apparecchio potente ed economico a tre valvole, con comando unico (I. Bossi).                                                                                                                                                                                                                   | » - » 18: S. R. 36: ricevitore ad otto valvole alimentato in alternata, con filtro di banda e push-pull finale. - Ricevitore di televisione a disco scandente.                                         |
| » - » 12: S. R. 30: apparecchio a tre valvole in alternata (G. Dewolf).                                                                                                                                                                                                                                                                                                                    | » - » 19: S. R. 37: radio-ricevitore e 4 valvole per corrente continua (alimentato a batteria). - Le nuove valvole a pendenza variabile (multi-mu) ed il loro avvenire. - Alimentatore per l'S. R. 24. |
| » - » 13: S. R. 1: apparecchio ad una bigriglia. - S. R. 31: ricevitore portatile a tre bigriglie.                                                                                                                                                                                                                                                                                         | » - » 20: Distorsione e misura di potenza (F. Cammareri). - S. R. 38: ricevitore modernissimo di grande sensibilità e purezza. - Le valvole: loro caratteristiche; come si scelgono.                   |
| » - » 14: S. R. 32: un ottimo due valvole in alternata per la ricezione in altoparlante della Stazione locale e delle principali trasmittenti europee.                                                                                                                                                                                                                                     | » - » 21: Un pratico verificatore di apparecchi. - Note all'S. R. 37 ed all'S. R. 38.                                                                                                                  |
|                                                                                                                                                                                                                                                                                                                                                                                            | » - » 22: Costruzione di un adattatore per la rete luce. - S. R. 39: economico apparecchio in alternata.                                                                                               |
|                                                                                                                                                                                                                                                                                                                                                                                            | » - » 23: Trasformatore d'alimentazione per l'S. R. 30. - L'S. R. 32 ter, l'S. R. 32 in continua ecc.                                                                                                  |
|                                                                                                                                                                                                                                                                                                                                                                                            | » - » 24: S. R. 40: moderno apparecchio con filtro di banda, multi-mu e pentodo.                                                                                                                       |

Del 1932 sono disponibili tutti i fascicoli, ad eccezione dei numeri 1, 3 e 4.

Inviare le richieste, mediante cartolina vaglia o francobolli, all'Amministrazione de l'antenna - Corso Italia, 17 - MILANO (2)

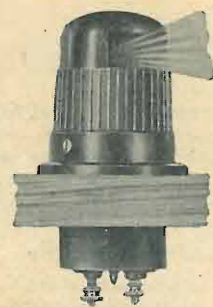

## ILLUMINAZIONI AD INTERRUETTORE



## PORTA PUNTE AUTOMATICI NICHELATI E BRUNITI



## SCODELLINI PER PUNTE, NICHELATI E BRUNITI

## REGGI BRACCI PER PICK UP

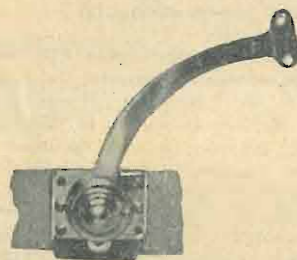

## REGGI COPERCHI AUTOMATICI

## FRENI ELETTRICI ECC. ECC.

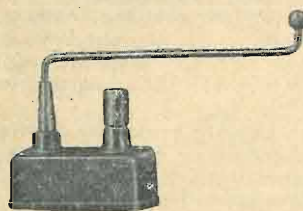

### ARTICOLI INDISPENSABILI PER COSTRUTTORI RADIOFONOGRAFI

Chiedere prezzi e preventivi pure per Puntine per Pick-Up - Bracci - Motori -

Album per Dischi, ecc., ecc.

**SCHÖNE & BOCCHESI**  
Telefono 23544 MILANO Piazza Aspromonte, 13



## IL CANTUCIO DEI GRANDI

I termini del contratto sono stati cambiati...

Il signor Virgilio Contelli di Milano ci scrive:

C'è un articolo d'una legge che tu ben conosci, che dice presso a poco così: « Chiunque detenga un apparecchio atto od adattabile alle ricezioni, deve essere munito della licenza abbonamento ».

E sta bene. Tale articolo non fa che stabilire i termini di un contratto: Tizio, che ha comperato un apparecchio tre anni fa, sapeva di dover pagare la quota di L. 75 anche a rate mensili. Ciò gli conveniva.

Ora la quota è portata a L. 80 ed è soppresso il pagamento a rate mensili. A tanti ciò poco importa, ma ad altri, compreso quel Tizio di cui sopra, ciò porta uno sconcerto al misero bilancio domestico per cui si trova costretto a rinunciare alla radio. Aggiungi che a tale decisione è giunto anche perchè le stazioni italiane (sia per sovrapposizione di onde di altre trasmittenti, sia per cattiva emissione, ecc.) non si ricevono più bene. Ogni tanto sono miagolii, distorsioni, affievolimenti. Una volta si diceva che solo Roma soffriva della malattia del fading: ora, invece, tutte!

Ed ecco ciò che avviene: i termini del contratto sono stati cambiati; ma l'articolo sopra citato rimane tale e quale.

Tizio non intende più, per le suddette ragioni, rimanere abbonato all'Eiar e cerca di vendere l'apparecchio. Occorre del tempo, che un acquirente non si trova subito fuori della porta. Intanto? Bisogna pagare lo stesso almeno per

sei mesi e poi per altri sei se l'apparecchio è tuttora invenduto, e così di seguito. Tizio però sa che se l'apparecchio non è atto alla ricezione può tenerlo in casa. Che deve fare? Togliere le valvole non serve perchè le valvole si possono facilmente rimettere a posto; togliere l'antenna neppure perchè con un tappo luce, e anche senza, l'apparecchio funziona ugualmente.

E allora? Smontarlo completamente? Ma se Tizio vuol venderlo, avrà pure bisogno di farlo sentire a chi vuole acquistarlo.

Bisognerebbe quindi togliere dei pezzi vitali e distruggerli, per vendere solo la carcassa.

Si può obiettare che anche colui che ha in casa un pianoforte, lo suoni o no, deve pagare la tassa. Ma la cosa è ben differente. Per il pianoforte non si paga la tassa a un Ente perchè questo Ente mandi qualcuno a suonarlo.

Per la radio invece si è proprio in due: l'utente e il concessionario; quindi si stabilisce un vero contratto fra l'abbonato che acquista l'apparecchio e paga la tassa all'Ente concessionario e questo Ente che deve dare all'abbonato le sue radiotrasmissioni appunto perchè lo paga.

Se la tassa aumenta, se le modalità di pagamento vengono cambiate, se le radiotrasmissioni fan pena a sentirle (di sera nè Roma, nè Firenze, nè Torino, nè Genova, nè Trieste si possono ricevere con chiarezza) che deve fare il povero abbonato che vuole rinunciare alla radio, per non sottostare al pagamento?

Puoi illuminarlo tu?

Grazie e scusa ».

Questa lettera è così esplicita che troverà consenzienti moltissimi.

Illuminare il... lettore sul modo di contenersi in casi simili, è, come ognuno vede, impossibile. Soltanto l'Eiar potrebbe illuminarci tagliando il nodo gordiano delle difficoltà che ha strette attorno al collo del radioutente. E vogliamo sperare che a ciò venga presto, appena cioè l'Ente si sarà accorto che questa sua attitudine e queste sue misure sono a tutto suo scapito e deleterie per lo sviluppo della radiofonazione nazionale.

Ma lasciate, cari amici lettori, che sia detto qui tra noi,

## "FIDELRADIO", - ROMA - VIA SS. QUATTRO, 2-11

Presentiamo alla nostra affezionata Clientela due complessi e precisamente:

**FIDEL 933** con altoparlante elettrodinamico, a tre valvole tipo americano e cioè una raddrizzatrice biplacca, una rivelatrice schermata ed un pentodo finale. Lo stadio in B.F. di questo indovinato e nuovissimo ricevitore è stato studiato per una potente amplificazione congiunta ad una nitida ed armoniosa fonocità. Trattandosi di un apparato a poche valvole la ricezione non è disturbata dai rumori parassitari. Attacco grammofonico.

1 chassis zingo verniciato	L. 13,20
1 trasf. d'alimentazione AM. 40 prim universale	» 47,00
4 resistenze fisse da 1 Watt	» 19,20
3 resistenze fisse da 0,5 Watt	» 11,40
1 blocco condens. telef. 2-2-1-1	» 34,00
3 supporti americani per valvole	» 2,55
2 targhette indicatrici	» 1,60
8 boccole c. pannello bakelite	» 4,00
1 bobina d'aereo su tubo bakelite	» 3,50
2 condensatori variabili a dielettrico solido	» 17,50
1 manopola demoltiplica illuminabile	» 12,00
1 interruttore per pannello rotativo	» 2,40
1 condens. telef. da 0,1 MF.	» 4,90
6 condens. fissi valori diversi	» 22,50
3 bottoni tipo americano	» 4,80
3 m. filo sterlingato per conn.	» 1,05
1 m. tubo sterlingato	» 0,60
20 viti con dado	» 1,00
1 spina per corr. e filo binato	» 2,50
1 valvola Telefunken radd. 380	» 54,00
1 valvola Telefunken rivel. schermata 324	» 53,00
1 valvola Telefunken finale pentodo 347	» 66,00
1 altoparlante elett. J. Geloso	» 220,00
1 mobiletto Midget stile 930	» 83,00
<b>totale</b>	<b>L. 686,70</b>

**FIDEL 4** - a quattro valvole tipo americano, di cui una raddrizzatrice biplacca, una detentrica, una schermata A.F. ed un pentodo finale. Altoparlante elettrodinamico. Purezza e selettività sono le caratteristiche di questo meraviglioso apparecchio.

Esclusione della trasmittente locale in pochissimi gradi. E' l'apparecchio veramente indicato per famiglie.

Attacco grammofonico.

1 trasf. B.F. rapporto 1-5	L. 29,00
1 chassis zingo verniciato	» 15,40
1 trasf. d'alimentazione AM. 40 prim universale	» 47,00
1 blocco condens. telef. 9 MF.	» 51,00
3 schermi, 2 per bobina 1 val.	» 14,10
1 trasformatore A.F.	» 10,50
1 bobina d'aereo	» 3,50
3 bottoni tipo americano	» 4,80
2 condens. in tandem a mica 2 x 450	» 42,00
1 condens. mica da 100 cm. (compensatore)	» 17,50
1 manopola demoltiplica illuminabile	» 22,00
1 lampadina Micro mignon	» 2,20
4 supporti per valvole tipo americano	» 3,30
3 resistenze 1 Watt (mont. su pannello bakelite)	» 14,40
3 resistenze 0,5 Watt (montate su pann. bakelite)	» 11,40
4 condensatori fissi	» 18,00
1 condens. variabile per innesco	» 17,50
1 pannello bakelite con targh. e presa altoparl.	» 6,00
10 boccole	» 3,00
20 viti con dado	» 1,40
Filo per conn. corrente, spina per presa, tubetto sterling ecc.	» 8,00
1 valvola tipo americ. Telefunken rivel. 327	» 53,00
1 Telefunken schermata 324	» 53,00
1 Telefunken pentodo 347	» 66,00
1 altoparlante elett. J. Geloso	» 220,00
1 mobiletto stile 900	» 88,00
<b>totale</b>	<b>L. 875,00</b>

Per invogliare la costruzione di questi 2 riuscitissimi apparecchi riduciamo il prezzo — solo per il corrente mese

**FIDEL 933 L. 450.—**  
**FIDEL 4 » 600.—**

Per coloro che desiderassero le parti staccate preghiamo volerci richiedere il nuovo listino - Luglio 1932. Per il montaggio come radiogrammo dei 2 complessi, forniamo il motore elettrico « VITTORIA » completo d'interruttore automatico e piatto da cm. 30., ed ottimo Pick-up con regolatore di volume al prezzo netto di L. 280.—. Per i pagamenti anticipati merce franca di ogni spesa a destino. Ogni complesso è accompagnato dal relativo schema di montaggio.



una volta tanto, quanto è assurdo questo stato di cose. Assurdo che la stampa radiofonica, portavoce dell'ascoltatore, di cui noi ci gloriamo far parte, debba combattere l'Eiar che dovrebbe essere il primo amico dell'ascoltatore, perchè l'interesse vero dell'Ente non può identificarsi che con l'interesse dell'ascoltatore.

Occorre che l'Eiar si decida ad agevolare agli italiani la via che mena all'altoparlante, se vuole che il numero esiguo degli abbonati aumenti e raggiunga quell'equa proporzione che per nessuna ragione dovrebbe essere inferiore a quella di altri paesi: ciò aiuterà anche l'industria radiofonica già costretta dalla crisi generale, e varrà soprattutto a risvegliare l'interesse dell'italiano per la Radio e a fermare la sua coscienza radiofonica.

Oggi che il centesimo riacquistando giustamente il suo valore e col centesimo riacquista valore il tempo, occorre che l'Eiar si preoccupi di non far sprecare agli italiani né il loro tempo in audizioni fatue, né il loro denaro. Abbiamo sott'occhio molte lettere ispirate tutte su per giù dallo stesso spirito di protesta contro l'Eiar. Il signor *Cordano Virgilio* di Genova ci manda copia d'una dichiarazione indirizzata all'Ente, in cui, enumerati i motivi per cui egli non intende rinnovare l'abbonamento alla scadenza di fine d'anno (motivo ultimo ma non minimo l'aumento della tassa) conclude:

« E pertanto, mentre confermo la regolare disdetta dell'abbonamento, prego volermi comunicare, dove e come devo conservare l'apparecchio ricevente, pronto a rinnovare l'abbonamento stesso, il giorno che verranno a cessare le ragioni per le quali oggi lo disdico ».

E così scrive il signor *Quicchy A.* di Roma:

« ... per conto mio sono andato ad aggiungermi alla schiera dei 17.000 abbonati che non hanno rinnovato l'abbonamento, questo come mio unico mezzo di protesta, e una ventina di miei conoscenti invieranno una lettera di protesta all'Eiar informandola che intendono imitarmi ».

« Prego di tener presente, cara antenna, che ho fatto il sacrificio di non rinnovare l'abbonamento proprio quando avevo finito di costruire il tuo S. R. 41, che è già il quinto apparecchio da te descritto che io realizzo. Questo per dimostrarti che pur essendo un grande appassionato della radio ho preferito privarmi di un godimento per me grandissimo... piuttosto che dare i miei denari a chi non si preoccupa dei nostri diritti e dimentica il posto che dovrebbe avere la Radio italiana nel mondo ».

Vi assicuriamo, cari amici lettori, che quando riceviamo lettere come queste (e già tante ce ne sono pervenute, dall'aumento della tassa, che costituiscono ormai un'indubbia testimonianza dello stato d'animo del pubblico) noi ci sentiamo stringere il cuore e ci chiediamo dove andremo a finire, se l'Eiar non apre gli occhi!

L'ascoltatore aveva già ragioni di scontento, tanto tecniche che programmatiche, ma si potevano discutere e si poteva sempre portare ad attenuante dell'Ente la sua fati-

cosa attività iniziale, il necessario periodo di assestamento, ecc., ecc. Ma l'inacerbirsi della tassa e le difficoltà frapposte al pagamento rateale sono materia fuori discussione e senza attenuanti.

L'ascoltatore, ora così provato, non ha mai usufruito nemmeno di quel 10 per cento di ribasso che l'Ente ha goduto, ad esempio, verso la Scala, e non creda l'Eiar che l'ascoltatore non gli faccia, come può, i conti addosso. Ne ha il diritto. Il nostro abbonato 3720 scrive:

« Quando l'Eiar dalle 7000 lire che dava alla Scala, è scesa, per il 10 per cento di ribasso, a lire 6300, l'ascoltatore avrebbe dovuto risentirne il beneficio e pagare non più lire 75 annue, bensì lire 67.50. Invece da 75 si è saliti ad 80! ».

Ed un altro nostro abbonato fa il conto che in pratica alla tassa radiofonica va senz'altro aggiunta la tassa sulle valvole, giacché, come ognuno sa, annualmente, se non tutte, almeno in gran parte, le valvole vanno rinnovate. Ond'egli, che possiede un apparecchio a cinque valvole, conta di pagare all'Eiar una quota minima di L. 150 annue. Troppe!, dice.

E' vero. Noi ripetiamo che la Radio non deve essere un lusso. E' necessario che l'Eiar porti la Radio ad essere una necessità per ogni italiano.

Nè ci stancheremo di richiamare l'attenzione dell'Ente italiano audizioni radiofoniche su questo punto che ci sembra sia il fulcro della questione e risolva, allo stesso tempo, tanto l'interesse dell'ascoltatore quanto quello dell'Ente, rispettando, insieme, il carattere fondamentale della Radio.

E speriamo che la nostra voce, modesta ma sicura, serva a qualcosa.

## RIPARAZIONI

Fatele eseguire unicamente presso il Laboratorio radiotecnico specializzato della

### CASA DELLA RADIO di A. Frignani

MILANO (127) - Via Paolo Sarpi, 15 - Telef. 91 - 803

il laboratorio veramente di fiducia che alla perfezione delle riparazioni, accoppia la convenienza dei prezzi.

Tutto per la radio - Catalogo gratis

Leggete il libro testè pubblicato:

Dott. Ing. IVAN MERCATELLI

## ONDINA

Costruzione ed esercizio degli apparecchi radio ad onde corte  
100 pagine e 45 figure - L. 5

L'ANTENNA - Corso Italia, 17 - MILANO

## Radio - Amatori - Costruttori dilettanti

Per realizzare una forte ECONOMIA nel montaggio dei vostri apparecchi riceventi, usate il

# MATERIALE FERRIX

(LIQUIDAZIONE SERIE 1931)

Prezzi di puro costo, rappresentanti un ribasso variante dal 50 al 70%

Ottimo funzionamento assolutamente garantito

Richiedere distinta ed ogni schiarimento, direttamente alla

FABBRICA ITALIANA  
TRASFORMATORI

**Ferrix**

CORSO GARIBALDI N. 2  
SAN REMO

## CONSULENZA

La « consulenza » è a disposizione di tutti i Lettori, purchè le loro domande, brevi e chiare, riguardino apparecchi da noi descritti. Ogni richiesta deve essere accompagnata da L. 2,00 in francobolli. Desiderando risposta per lettera, inviare L. 5. Coloro che desiderano consigli riguardanti apparecchi descritti da altre Riviste, schemi speciali ecc. devono inviare L. 10,00.

Per consulenza verbale, soltanto il sabato, dalle ore 14 alle 18, nel nostro Ufficio: Milano, C.so Italia 17.

## CONSIGLI

**S. R. 46, Firenze.** — Come abbiamo avuto occasione di dichiarare ripetutamente, nella presentazione delle nostre S. R., le ripetiamo che non promettiamo mai risultati immaginari, che non siano stati da noi ottenuti, sia pure dopo un lungo lavoro di studio e di messa a punto. Garantire a priori che l'apparecchio che Ella costruirà, per farlo funzionare in una zona che non è quella dove noi abbiamo eseguito il modello, darà i risultati da noi riscontrati, sarebbe per lo meno inopportuno.

Quello che è certo, un cinque valvole a 3 o 4 stadi sintonizzati arriverebbe a selezionare meglio di una semplice rivelatrice anche con filtro di banda.

Noi non vogliamo con ciò dissuaderla dal costruirsi l'S.R. 46, ma se Ella è di pretese un poco spinte e vuol mettersi all'opera con ogni tranquillità, si orienti verso qualche apparecchio più adatto, ad esempio l'S.R. 49.

**O. Mazzucato.** — Non si può pretendere da un apparecchio come l'S.R. 41 più di quello che esso può dare, tanto più che non tutti riescono ad ottenere da esso il massimo ottenibile. La Sua idea quindi di trasformarlo in S.R. 46, avendo quasi tutto il materiale a disposizione, è più che ottima. Si ricordi però che, avendo Lei a disposizione un trasformatore di alimentazione differente da quello dell'S.R. 46, il circuito di alimentazione dovrà mantenerlo come nell'S.R. 41.

**B. Imperiali.** — I guai del mancato funzionamento della reazione possono essere due, e cioè bassa tensione anodica o di griglia schermo, oppure, cosa più probabile, inversione degli avvolgimenti nel trasformatore intervalvolare. Tenga presente che avendo eseguiti tutti gli avvolgimenti nello stesso senso e, tenendo in piedi il trasformatore, chiamando entrata il principio dei tre avvolgimenti verso il basso, ed uscita la fine degli avvolgimenti verso l'alto, gli attacchi debbono essere eseguiti come appresso: Entrata primario all'anodica, uscita alla placca della 1<sup>a</sup> A.F.; entrata secondario alla massa, uscita al condensatore di griglia; entrata reazione alla placca della rivelatrice ed uscita all'impendenza ed alle placche fisse del condensatore di reazione. Ogni inversione di attacchi provoca cattivo funzionamento. Ha poi tenuto conto che le valvole schermate del

tipo europeo hanno la placca in testa al bulbo e la griglia-schermo in luogo della normale placca delle altre valvole?

**Ghizzi, Taranto.** — Gli appunti da Lei sollevati in merito ad alcuni errori incorsi sul disegno costruttivo dell'S.R. 42 sono esatti. Manca infatti la connessione allo schermo della 1<sup>a</sup> valvola in A.F. mancanza che risultava del resto molto evidente. La prima mediana dell'avvolgimento a 350 Volt non deve essere messa alla massa, ma deve andare isolata fino alla boccia del dinamico dopo aver toccata l'armatura comune del blocco condensatori di livellazione C17 - 18 - 19, armatura che deve essere pure isolata dalla massa principale. Non si preoccupi per la tensione di 350 + 350 applicata alla valvola « 80 ». Essa la sopporta benissimo. Perché ha modificato la R 14 ed R 15? Cosa voleva ottenere? La R 14 serve esclusivamente per la polarizzazione di griglia del pentodo; la R 15 serve a compensare l'assenza della resistenza del dinamico quando si usa il magnetico. Tali resistenze non hanno alcuna partecipazione ai circuiti di A.F.

Nel complesso ci siamo formata l'impressione che il circuito sia stato da Lei ben realizzato.

Gli inconvenienti riscontrati non si possono eliminare che con una accurata e giudiziosa messa a punto dei circuiti sintonizzati.

Curi le schermature e verifichi le tensioni e le correnti anodiche servendosi di voltmetro a resistenza altissima.

I comuni strumenti non servono a nulla in questo campo.

**S. R. 44, Trieste.** — Provi ad usare indifferentemente le seguenti combinazioni:

1<sup>o</sup> Stadio B.F. da 1:3 a 1: 3,5  
2<sup>o</sup> " " " 1:5  
oppure:

1<sup>o</sup> Stadio da 1.3 a 1: 3,5  
2<sup>o</sup> " " 1.3 a 1: 3,5

Se Ella dispone di una coppia di trasformatori anche a rapporto diverso o di marca diversa li usi pure, adottando nel primo stadio quello a rapporto più basso. E' però consigliabile che i trasformatori non superino in nessun caso il rapporto 1:5. Due trasformatori da 1:5 sarebbero già sconsigliabili. Ottima combinazione la prima da noi indicata.

In via generale i trasformatori a rapporto elevato aumentano la potenza di uscita, ma tendono alla distorsione dei suoni, in modo particolare della parola, molto ricca di armoniche.

2) Sostituendo ai condensatori a mica due buoni condensatori ad aria Ella migliora nettamente le condizioni di rendimento. I condensatori a mica hanno solo il vantaggio di essere economici e di richiedere meno spazio. Usi pure con tutta tranquillità i suoi condensatori da 500 cm. Per la reazione consigliamo il tipo a mica, che garantisce un migliore isolamento.

Le facciamo rilevare che sullo schema dell'S.R. 44 siamo incorsi in un involontario errore. Il conduttore di terza deve corrispondere al negativo di accensione e conduttore superiormente disegnato proveniente dagli attacchi a sinistra (di e legge lo schema) della valvola al finitivo di accensione. Leggasi quindi lo schema, dall'alto verso il basso come segue:

+ accens. — Accens. — Anod. + 75 + 150.

**S. R. 41, Saronno.** — La disposizione del suo trasformatore di entrata va bene. Il trasformatore di B. F. con rapporto 1/3 va pure bene.

Quello che invece ci meraviglia è che Lei abbia usato come rivelatrice la valvola Philips B 405 e come finale l'E 415: proprio l'opposto di quello che dovrebbesi fare. Pensavamo ad un errore di scritturazione, ma Ella ce lo conferma, ripetendolo per ben due volte. Perché questo?

La rivelatrice deve essere a fortiori una valvola a riscaldamento indiretto, mentre l'ultima può essere anche a riscaldamento diretto.

La consigliamo a invertire le valvole. Che Lei senta il ronzio di alternata staccando la terra è normalissimo, e non se ne preoccupi, purchè non si senta invece quando la terra è inserita.

In quanto ai fischi dovuti ad una reazione troppo acuta, provi a diminuire le spire di reazione e ad allontanare la bobina dall'avvolgimento di griglia.

**E. Biasich.** — Evidentemente la sua antenna esterna non ha un ottimo rendimento, perchè l'S.R. 4 è uno dei migliori circuiti a galena. Una buona antenna per il cristallo deve essere almeno a tre o quattro metri sopra il tetto: solo allora si può aspirare a ricevere qualche stazione lontana. Gli apparecchi con circuito oscillante in pieno aereo, debbono o avere una antenna adatta per quella data lunghezza d'onda, oppure essere corretti con appropriate induttanze o capacità. Stia pur certo che molti hanno ottenuto ottimi risultati solo perchè l'aereo aveva una lunghezza d'onda adatta al ricevitore, e perchè era situato in posizione favorevole di captazione. Il consiglio che noi possiamo darle è di provare ad inserire sull'aereo un condensatore variabile ad alta capacità e regolarlo sino ad ottenere la migliore ricezione; quindi, sostituirlo con uno fisso avente la capacità di quello variabile (capacità trovata attraverso la regolazione). La consigliamo altresì a provare ad adottare il filtro dell'S.R. 41, funzionante come circuito trappola.

Quanto Ella dice per l'S.R. 29 sta bene, ma Lei ripetiamo che tutto è in relazione al cristallo rivelatore usato ed all'antenna. Antenna, circuito di accordo (induttanza-capacità) e rivelatore, debbono formare un complesso armonico e l'uno non può dissociarsi dall'altro.

**R. Caria, Uri.** — Per trasformare l'S.R. 41 in S.R. 46 non c'è che da modificare la parte A.F. ed aggiungere una valvola tra la rivelatrice e la valvola di uscita. L'alimentazione deve rimanere quella che è, giacché l'alimentazione dell'S.R. 41 è meno economica di quella dell'S.R. 46.

**A. M. Toscano.** — Se all'S.R. 40 vuol aggiungere uno stadio A.F. lo faccia pure, aggiungendo una MU 35 con circuito accordato, usando un blocco di condensatori con un elemento in più.

Trovandosi Ella a Roma non la consigliamo di rinunciare al filtro di banda. Per utilizzare il blocco da 3 x 300 cm. in suo possesso potrebbe manovrare il filtro separatamente.

Desista dall'aggiungere uno stadio apertodico.

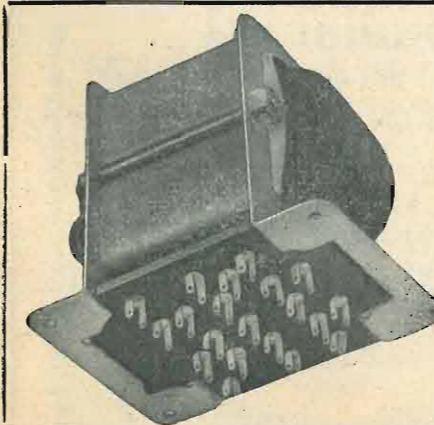

DITTA

## TERZAGO

PRIMARIA FABBRICA  
DI TRASFORMATORI  
PER RADIO

MILANO (113)  
Via Melchiorre Gioia, 67  
Telefono 690-094



La sconsigliamo di pensare alle O. C. con elementi ricambiabili.  
E' l'allineamento dove andrebbe a finire?

Per il filtro d'alimentazione anodica usi pure i condensatori da 2 M.F. invece che da I.M.F. Ne avrà dei vantaggi.

In quanto alla sua osservazione circa l'S. R. O. C. 1 dobbiamo darle ragione. Fu un errore di stampa. Manca un conduttore che dal punto 4 della bobina G va al morsetto 150 V. dell'alimentatore anodico.

**S. R. 12, Parma.** — E' perfettamente possibile e facilissimo aggiungere a tale apparecchio un filtro di banda. Perché però vuol levare la reazione? Ricordi che qualsiasi filtro diminuisce leggermente la sensibilità dell'apparecchio; non sarebbe quindi affatto logico ridurne ulteriormente l'efficienza, sacrificando anche la reazione.

Faccia precedere al suo apparecchio un filtro di banda analogo a quello dell'S. R. 44, facendo la bobina sintonizzata accoppiata alla bobina d'aereo, identica alla bobina L 2 dell'S. R. 12.

**Colli, Torino.** — L'inconveniente da Lei notato col Suo dinamico quando riceve la locale non è dovuto probabilmente al di-

namico, ma ad eccessiva tensione modulata alla griglia della valvola di uscita, che provoca saturazione nella stessa.

Provi a shuntare il secondario dell'ultimo trasformatore in bassa con un potenziometro da 50.000 Ohm. dopo aver staccata la griglia dell'ultima valvola. Tale griglia la colleghi poi al cursore mobile del potenziometro. Ne ricaverà un ottimo regolatore di volume e il difetto lamentato sparirà.

Tolga senz'altro la resistenza da Lei posta in parallelo al campo del dinamico. Essa riduce la corrente di eccitazione; non solo non la eleva (come dice Lei), ma aumenta la tensione alle placche e peggiora le condizioni del filtraggio.

**S. R. 37, Bergamo.** — Le facciamo rilevare che sullo schema elettrico dell'S. R. 37 a pag. 33 abbiamo erroneamente dimenticata la resistenza di fuga della griglia della rivelatrice del valore di 2 Megaohm, con un capo alla griglia stessa e l'altro al + 4 di accensione.

Voglia rettificare l'errore ed attenersi al costruttivo in calce alla medesima pagina che è esatto.

## Un nuovo sistema di telefonia multipla simultanea

In seguito a lunghi studi ed esperienze, il nostro collaboratore Angelo Montani è riuscito a determinare un nuovo sistema di telefonia multipla simultanea mediante unico mezzo conduttore.

Finora si era potuto trasmettere, con speciali artifici, da quattro a sei conversazioni sopra la stessa coppia di fili o sopra lo stesso cavo sfruttando il principio di frequenze portanti differenti. Il nuovo sistema esula completamente da cotesto principio, permettendo la trasmissione simultanea sopra un'unica coppia di fili di un numero elevatissimo e teoricamente illimitato di conversazioni.

Questa invenzione non si basa sopra un nuovo principio o teoria, ma piuttosto su di una nuova disposizione di principi già noti in modo da ottenere il risultato dianzi accennato. Vastissime sono le applicazioni a cui va soggetto il ritrovato del Montani, specialmente nel campo delle trasmissioni e ricezioni radiofoniche: una sola stazione ra-

dio-trasmittente ed una sola ricevente, sostituiscono moltissime trasmittenti e riceventi potendo con due sole trasmettere e ricevere contemporaneamente moltissime conversazioni.

Ad esempio, con una sola stazione ricevente della radio audizione circolare funzionante su determinata lunghezza d'onda ed una sola stazione ricevente accordata su tale onda, si trasmettono e ricevono contemporaneamente e distintamente a volontà moltissimi programmi differenti. Anche la telefonia e la televisione si potranno trasmettere e ricevere mediante due sole stazioni anziché quattro.

Così pure la telefonia a grande distanza (interoceánica) verrà intensificata, potendo parlare sopra le stesse linee anziché due persone, moltissime contemporaneamente, e più stazioni trasmittenti potranno trasmettere sulla stessa lunghezza d'onda oppure essere sostituite da una sola trasmittente diversi messaggi.

## PICCOLI ANNUNZI

L. 0.50 alla parola; minimo, 10 parole

I « piccoli annunci » sono pagabili anticipatamente all'Ammin. de L'ANTENNA. Gli abbonati hanno diritto alla pubblicazione gratuita di 12 parole.

**ALIMENTATORE** di placca e griglia Fedi tipo A.F. 12 per 125 - 160 V. nuovo completo valvola vendiamo occasione L. 225. — vendiamo pure L. 175. — alimentatore di placca Philips tipo 372 per 110 - 125 V. nuovo, con valvola. Radiotecnica, Via F. del Cairo 31, Varese.

**M. F. INGELÉN** vendo L. 80 cambio con materiale radio possibilmente onde corte. G. Piazza, Foscari 22, Firenze.

**OC CASIONE** vendo apparecchio telegrafico Morse portatile Western. Lovera, Corso Oporto 47, Torino.

**MOTORE** monofase asincrono Marelli ottimo stato reostato avviamento HP0,34 Volts 110 Per. 42 Giri 1180 vendo L. 250. Stabile, Mercatovecchio, Udine.

**GIOVANE** appassionato radio occuperebbero presso seria Ditta come praticante. Candusso, Tertulliano 37, Milano.

**RADIOTELEFONISTA** - montatore, pratico, diplomato da importante Istituto Radiotecnico occuperebbero presso qualsiasi Ditta. Scrivere Leonello Meini, Laiatico (Bisa).

**ACQUISTO** se vera occasione unità carbonium completa. Franco Evangelisti, Turano Massa.

**LABORATORIO** specializzato riparazioni qualsiasi tipo apparecchio e accessorio radio. Modifiche, messe a punto. Specializzato onde corte. Consulenza lettera L. 10. Serietà. Garanzia. Roma, Em. Filiberto 233. Telef. 75-196.

**ICILIO BIANCHI** - Direttore responsabile

S.A. STAMPA PERIODICA ITALIANA  
MILANO - Viale Piave, 12

Per ogni cambiamento di indirizzo inviare una lira all'Ammin. de l'antenna - Corso Italia, 17 - Milano (2)

### ABBONAMENTI A

# l'antenna

per il periodo Agosto - Dicembre 1932 .. .. Cinque lire  
per il periodo Agosto 1932 - Dicembre 1933 **Quindici lire**

ABBONANDOSI SI HA IL DIRITTO DI ACQUISTARE IL BELLISSIMO VOLUME  
**COME SI COSTRUISCE UN APPARECCHIO RADIOFONICO**

20 schemi di radiorecettori — dalla galena al moderno apparecchio a valvole schermate alimentato dalla rete stradale — accompagnati dalla descrizione dettagliata, dai piani di costruzione, dalle fotografie ecc.

AL PREZZO SPECIALE DI **SEI LIRE** (INVECE DI L. 7.50); FRANCO DI PORTO IN TUTTO IL REGNO (PER LA RACCOMANDAZIONE, AGGIUNGERE CENT. 60)

Gli abbonati a L'ANTENNA GODONO DI NUMEROSI VANTAGGI:

possono partecipare ai **Concorsi a premio**; godono di agevolazioni e sconti presso numerose Ditte; hanno la priorità per le risposte della Consulenza; hanno diritto alla pubblicazione gratuita di **un avviso** nella rubrica: **Cambi, occasioni** ecc.; possono acquistare gli schemi costruttivi a grandezza naturale col 50% di sconto; possono ricevere le opere di radiotecnica di tutti gli Editori, italiani ed esteri, con speciali sconti; ecc. ecc.

Inviare vaglia postale all'Amministrazione de "L'antenna" - Corso Italia, 17 - MILANO 2  
Conto Corrente Postale: N. 3-8966

FINALMENTE ANCHE IN ITALIA SI POSSONO AVERE  
A PREZZI NORMALI LE VALVOLE  
DI INDISCUSSA QUALITÀ

*Cunningham*

FABBRICATE  
DAL REPARTO VALVOLE  
*Cunningham*  
DELLA R.C.A. RADIO CORPORATION  
OF AMERICA

FAMOSE DAL 1915  
PER LE LORO NOTE  
CARATTERISTICHE DI:

ADOTTARLE SIGNIFICA:

PER I FABBRICANTI VALORIZZARE  
LE PROPRIE COSTRUZIONI OTTENENDO  
IL MASSIMO RENDIMENTO DESIDERATO

PER I RIVENDITORI AFFEZIONARSI  
LA CLIENTELA AUMENTANDO I PROPRI  
BENEFICI

PER I RADIOAMATORI  
MIGLIORARE RINNOVANDO E  
POTENZIANDO IL PROPRIO  
APPARECCHIO



DISTRIBUTTRICE PER L'ITALIA  
**IFI VIA LOVANO 5**  
MILANO

**UN GIUDIZIO  
DELLA GRANDE ARTISTA LIRICA ITALIANA  
ROSINA STORCHIO**



*Gli apparecchi radio RCA sono perfetti  
per trasmissione di voci e suoni.  
Ne sono entusiasta!*

**Rosina Storchio**

## Superette RCA

Supereterodina a 8 valvole, delle quali 3 schermate e 2 di super-controllo. Dispositivo per la regolazione dei toni. - Altoparlante elettrodinamico a cono vibrante.



PRODOTTO NAZIONALE

**In contanti L. 2075**  
**A rate ... L. 415 in contanti**  
**e 12 effetti mensili da**  
**L. 147 cadauno.**

**RADIOLETTE RCA in contanti L. 1350**  
**CONSOLETTA RCA in contanti L. 2400**  
**PHONOLETTE RCA in contanti L. 3525**

 **COMPAGNIA GENERALE  
DI ELETTRICITA'**